



International Handel
J.nr. 2020-16-51-00217
Ref. JESO/LTM/NIMCH
Dato: 16-11-2020

Vejledning om anvendelse af indenrigserklæringer

Indhold

Indledning	2
Definitioner	2
Den lovmæssige baggrund for certifikatudstedelse	3
Baggrund for indenrigserklæringer	4
Formål med indenrigserklæringer	5
Hvornår skal der anvendes indenrigserklæringer	5
Ved vareoverførsel	5
Uden vareoverførsel	5
Andre situationer	6
Illustrationer for anvendelse af indenrigserklæringer	7
Skabeloner	11
Indenrigserklæringer til brug ved overførsel af varer mellem afsender og modtager(e)	12
Indenrigserklæringer til brug uden overførsel af varer mellem afsender og modtager(e)	12
Udfyldelse af skabeloner	12
Erklæringsnr.	13
Gyldighedsperiode (kun relevant for løbende indenrigserklæringer)	13
Afsenderfelt	13
Modtagerfelt	13
Felt til beskrivelse og identifikation af varer og beskrivelse af eksportstatus	13
Beskrivelse og identifikation af varer	13
Beskrivelse af eksportstatus	14
Dato for afsendelse af varerne (kun relevant for partispecifikke indenrigserklæringer for vareoverførsel)	15

Afsendervirksomhedens underskrift:	16
Bilag til indenrigserklæringer.....	16
Indenrigserklærings gyldighed	16
Fremsendelse af indenrigserklæringer	17
Annullering af indenrigserklæringer.....	17
Opbevaring af indenrigserklæringer	18
BILAG 1	19
Oversigt over indenrigserklæringer.....	19
La 23,0-6525: Løbende indenrigserklæring for vareoverførsel – Fødevarer.....	20
La 23,0-6526: Partispecifik indenrigserklæring for vareoverførsel – Fødevarer	21
La 23,0-6527: Løbende indenrigserklæring uden vareoverførsel – Fødevarer	22
La 23,0-6528: Partispecifik indenrigserklæring uden vareoverførsel – Fødevarer	23
La 23,0-6529: Løbende indenrigserklæring for vareoverførsel – Foder.....	24
La 23,0-6530: Partispecifik indenrigserklæring for vareoverførsel – Foder	25
La 23,0-6531: Løbende indenrigserklæring uden vareoverførsel – Foder	26
La 23,0-6532: Partispecifik indenrigserklæring uden vareoverførsel – Foder	27
La 23,0-6533: Løbende indenrigserklæring for vareoverførsel – Animalske biprodukter (ABP)	28
La 23,0-6534: Partispecifik indenrigserklæring for vareoverførsel – Animalske biprodukter (ABP).....	29
La 23,0-6535: Løbende indenrigserklæring uden vareoverførsel – Animalske biprodukter (ABP).....	30
La 23,0-6536: Partispecifik indenrigserklæring uden vareoverførsel – Animalske biprodukter (ABP) ...	31
BILAG 2	32
Oversigt over eksempler.....	32
Eksempel 1 – Laks til Australien (havbrug – producent – frysehus).....	33
Eksempel 2 – Laks til Australien (havbrug – producent – frysehus – producent).....	35
Eksempel 3 – Mælk til Japan (mejeri – lager – hovedkontor).....	37
Eksempel 4 – Mælk til Japan (mejeri – hovedkontor).....	39
Eksempel 5 - Mælk til Japan (mejeri – lager).....	40
Eksempel 6 – Mælk til Japan (mejeri – lager).....	41
Eksempel 7 – Svinekød til Argentina (slagteri – frysehus).....	43
Eksempel 8 – Svinekød til Argentina (slagteri – frysehus – hovedkontor)	45
Eksempel 9 - Partispecifik indenrigserklæring fra fiskemelsproducent til kontorvirksomhed	46
Eksempel 10 – Løbende indenrigserklæring fra fiskefoderfabrik til kontorvirksomhed	48

Indledning

Denne vejledning beskriver anvendelsen af indenrigserklæringer og henvender sig til operatører på fødevarer virksomheder, fodervirksomheder og virksomheder, der håndterer animalske biprodukter.

Definitioner

Officiel certificering

Den procedure, hvorved de kompetente myndigheder bekræfter, at et eller flere af de krav, der er fastlagt i de regler, som fremgår af artikel 1 stk. 2 i Europa-Parlamentets og Rådets (EU) Forordning nr. 625/2017 af 15. marts 2017 (Kontrolforordningen), er overholdt¹.

Certifikatudstedende embedsmand

- enhver embedsmand hos de kompetente myndigheder, der af sådanne myndigheder er bemyndiget til at underskrive officielle certifikater, eller
- enhver anden fysisk person, som af de kompetente myndigheder er bemyndiget til at underskrive officielle certifikater i overensstemmelse med de regler, der er omhandlet i artikel 1, stk. 2 i Kontrolforordningen¹.

Officielt certifikat

Et dokument i papirudgave eller elektronisk form, der er underskrevet af den certifikatudstedende embedsmand, og som sikrer opfyldelse af et eller flere krav i de regler, der er omhandlet i artikel 1, stk. 2 i Kontrolforordningen¹. I denne vejledning anvendes betegnelserne officielt certifikat og certifikat synonymt.

Operatør

Enhver fysisk eller juridisk person, der er omfattet af en eller flere af de forpligtelser, der er fastsat i de regler, som er omhandlet i artikel 1, stk. 2 i Kontrolforordningen¹.

Certifikatanmoder

Den operatør, der fremlægger et certifikat for Fødevarestyrelsen med anmodning om udstedelse.

Indenrigserklæring

Et dokument, hvori operatøren angiver kendsgerninger og data opnået via operatørens egenkontrollsystem, der er nødvendige og relevante for senere certifikatudstedelse. Erklæringen skal påtegnes af en person, der er bemyndiget hertil af Fødevarestyrelsen. Dokumentet opfylder dermed kravene i artikel 88, stk. 3 c i Kontrolforordningen om grundlag for certifikatudstedelse.

¹ Definition fra Kontrolforordningen.

Eksport

Udførsel af fødevarer, foder eller animalske biprodukter fra Danmark til tredjelande.

Tredjeland

Land uden for samhandelsområdet.

Samhandelsområdet

Omfatter EU-medlemstaterne, Norge, Island, Liechtenstein, Andorra, Schweiz for så vidt angår animalske fødevarer og visse ikke-animalske fødevarer, Færøerne og Grønland begge lande kun for så vidt angår fisk og fiskevarer samt levende to skallede bløddyr. Følgende områder er dog ikke med i samhandelsområdet:

- a) Ceuta og Melilla i Spanien
- b) Oversøiske territorier og departementer i Frankrig
- c) Guernsey og Jersey i Storbritannien

Særligt tredjeland

Tredjeland, hvor landets myndigheder stiller krav om særlig godkendelse af danske virksomheder, som forudsætning for eksport af fødevarer, foder eller animalske biprodukter til tredjelandet.

Tredjelandskrav

De specifikke krav et tredjeland stiller til import af fødevarer, foder eller animalske biprodukter, som ikke automatisk er opfyldt ved overholdelse af EU-lovgivningen (krav ud over EU-lovgivningen).

Tredjelandstatus

Udtryk for at en vare entydigt og præcist opfylder samtlige tredjelandskrav for et givent tredjeland f.eks. USA-status.

Eksportstatus

Overordnet betegnelse for hvilke tredjelandskrav en vare opfylder, og hvilke(n) evt. tredjelandstatus(ser) varen har.

Den lovmæssige baggrund for certifikatudstedelse

EU har fastsat krav til udstedelse af certifikater. Disse er beskrevet i artiklerne 86-91 i Kontrolforordningen og følger i øvrigt de internationale anbefalinger fra Codex Alimentarius.

I dette afsnit gengives de krav til certifikatudstedelse fra Kontrolordningen, som også danner den lovmæssige baggrund for kravene til indenrigserklæringernes udformning og indhold.

I henhold til artikel 88, stk. 3, litra c) må de kompetente myndigheder udstede officielle certifikater bl.a. på grundlag af

”kendsgerninger og data af relevans for certificeringen, der kommer fra operatørernes egenkontrollsystemer, og som suppleres og bekræftes af resultater af regelmæssig offentlig kontrol, hvis den certifikatudstedende embedsmand således finder det godtgjort, at betingelserne for at udstede det officielle certifikat er opfyldt”.

Det er altså muligt at anvende virksomhedernes data fra egenkontrollen (egenkontrolresultater) som grundlag for certifikatudstedelse, forudsat at disse data er underlagt regelmæssig offentlig kontrol, og at den offentlige kontrol vurderer, at data understøtter overholdelse af certifikatkravene. For at en indenrigserklæring skal kunne bruges som grundlag for officiel certificering i henhold til artikel 88, stk. 3, skal den derfor både attestere, at operatøren har den nødvendige egenkontrol, og at Fødevarestyrelsen gennemfører regelmæssig offentlig kontrol med denne egenkontrol.

I henhold til artikel 89, stk. 1, litra d) og f) skal de kompetente myndigheder sikre de officielle certifikaters pålidelighed blandt andet ved at de

”skal være ægte og præcise (litra d) og skal muliggøre nem verifikation af forbindelsen mellem certifikatet, den udstedende myndighed og den sending, det parti eller de enkelte dyr eller varer, der er omfattet af certifikatet (litra f)”.

For at Fødevarestyrelsen kan opfylde disse krav, er det en forudsætning, at der i alle led fra certifikatudstedelse og bagud kan dokumenteres overensstemmelse mellem de krav, Fødevarestyrelsen skal attestere for i det officielle certifikat og den kæde af baggrundsdokumentation (indenrigserklæringer) hos de operatører, der har håndteret varerne forud for eksporten.

Baggrund for indenrigserklæringer

I forbindelse med eksport til tredjelande er der fra modtagerlandet ofte myndighedskrav om, at sendinger ledsages af et officielt certifikat fra den kompetente myndighed i eksportlandet. Certifikaterne skal over for modtagerlandets myndigheder dokumentere, at sendingen, som certifikatet omhandler, opfylder de specifikke krav, som tredjelandet har fastsat. De officielle certifikater udstedes af den kompetente myndighed i eksportlandet, der derved står som garant for, at sendingen overholder de konkrete krav, som fremgår af certifikatet. I Danmark er det Fødevarestyrelsen, som den kompetente myndighed, der udsteder certifikater på fødevarer, foder og animalske biprodukter.

Fødevarestyrelsen er forpligtet til at sikre sig, at der kun udstedes certifikater, såfremt den dokumentation, der lægges til grund for certifikatudstedelsen, opfylder de relevante krav, som fremgår af artikel 88-90 i Kontrolforordningen jf. ovenstående afsnit om den lovmæssige baggrund for certifikatudstedelse.

Når der eksporteres varer fra Danmark til tredjelande, har den operatør, der anmoder Fødevarestyrelsen om at udstede eksportcertifikatet (certifikatanmoder), ofte ikke selv været ansvarlig for alle led i produktionen fra råvare til det færdige produkt, der ønskes eksporteret. Når sådanne varer skal eksporteres til et tredjeland, der stiller krav til importen af varerne, der ikke automatisk er opfyldt ved EU-lovgivningen (tredjelandskrav), er der brug for en indenrigserklæring. Operatører i hele produktionskæden fra råvare til eksport af det færdige produkt kan bruge indenrigserklæringer til at videregive relevante kendsgerninger og data fra deres

egenkontrollsystemer med henblik på at dokumentere de tredjelandskrav, som varen overholder ved afsendelse fra den ene operatør til den næste operatør i kæden.

Formål med indenrigserklæringer

Formålet med indenrigserklæringer er at tilvejebringe et dokument, der:

- Opfylder den kompetente myndigheds behov for at sikre, at den dokumentation, der lægges til grund for certifikatudstedelse, er i overensstemmelse med de krav, der er fastsat i den relevante lovgivning vedrørende krav til certifikatudstedelse, samt
- Sikrer, at operatørerne har et ensartet dokumentationsredskab, der både opfylder lovgivningens krav, og som kan anvendes ved behov for at videreføre relevante og nødvendige kendsgerninger og data mellem de operatører, der håndterer varer, der skal eksporteres på et senere tidspunkt.

Hvornår skal der anvendes indenrigserklæringer

Indenrigserklæringer skal anvendes mellem danske virksomheder, når der er behov for at videregive nødvendige og relevante informationer om eksportstatus for varer, der skal eksporteres til tredjelande, der stiller krav til produktet, som ikke automatisk er opfyldt ved overholdelse af EU-lovgivningen (tredjelandskrav). Indenrigserklæringer kan bruges som baggrundsdokumentation i forbindelse med udstedelse af certifikater til tredjelande eller i forbindelse med udstedelse af præeksportcertifikater og certifikater for samhandel på sendinger, der senere skal eksporteres til tredjelande. Indholdet i en indenrigserklæring beror på modtagervirksomhedens behov for dokumentation for, at de varer fra virksomheden, der har fået udstedt erklæringen, overholder relevante tredjelandskrav.

Ved vareoverførsel

Typisk er der behov for indenrigserklæringer i forbindelse med fysisk overførsel af varer fra en dansk virksomhed til en anden dansk virksomhed med henblik på videre håndtering inden eksport. Indenrigserklæringen anvendes her til specifikt at angive de tredjelandskrav, som varerne opfylder ved afsendelsen fra afsendervirksomheden. Med indenrigserklæringen kan modtagervirksomheden sikre sig, at de ved modtagekontrollen får identificeret varerne og deres specifikke eksportstatus korrekt i forbindelse med modtagekontrollen. Dermed sikrer modtagervirksomheden sig det korrekte grundlag til sin egen egenkontrol i forhold til sporbarheden af overholdelse af tredjelandskrav.

Uden vareoverførsel

Derudover skal indenrigserklæringer anvendes, når en kontorvirksomhed anmoder Fødevarestyrelsen om udstedelse af et certifikat for varer, som den ikke selv håndterer fysisk. Kontorvirksomheden er i denne sammenhæng en forhandler, der eksporterer varer, som fysisk afsendes fra en anden virksomhed til tredjeland. Kontorvirksomheden har ikke nogen fysisk håndtering af varerne, men er den virksomhed, der anmoder om udstedelse af certifikatet. Kontorvirksomheden skal have egenkontrol og kunne dokumentere over for Fødevarestyrelsen, at

de sendinger, som kontorvirksomheden anmoder om certifikater for, overholder de relevante tredjelandskrav. I disse tilfælde vil kontorvirksomheden have behov for en indenrigserklæring fra den operatør, som fysisk afsender varerne, således at kontorvirksomheden har den nødvendige dokumentation til sin egenkontrol.

Andre situationer

I nogle tilfælde foretages alle indkøb af f.eks. ingredienser af et hovedkontor for et antal virksomheder i en kæde. Ingredienserne vil i disse tilfælde som regel blive direkte leveret til den produktionsvirksomhed i kæden, der skal bruge ingredienserne i sin produktion. Hvis ingredienserne indgår i produkter, der på et senere tidspunkt skal eksporteres til et tredjeland, som stiller krav til produkterne, der ikke automatisk er opfyldt ved overholdelse af EU-lovgivningen (tredjelandskrav), kan produktionsvirksomheden have behov for en indenrigserklæring, der dokumenterer, at ingredienserne overholder tredjelandskravene. I dette tilfælde kan ingrediensvirksomheden udarbejde en indenrigserklæring for vareoverførsel til produktionsvirksomheden; alternativt kan hovedkontoret udarbejde en indenrigserklæring uden vareoverførsel til produktionsvirksomheden.

Illustrationer for anvendelse af indenrigserklæringer

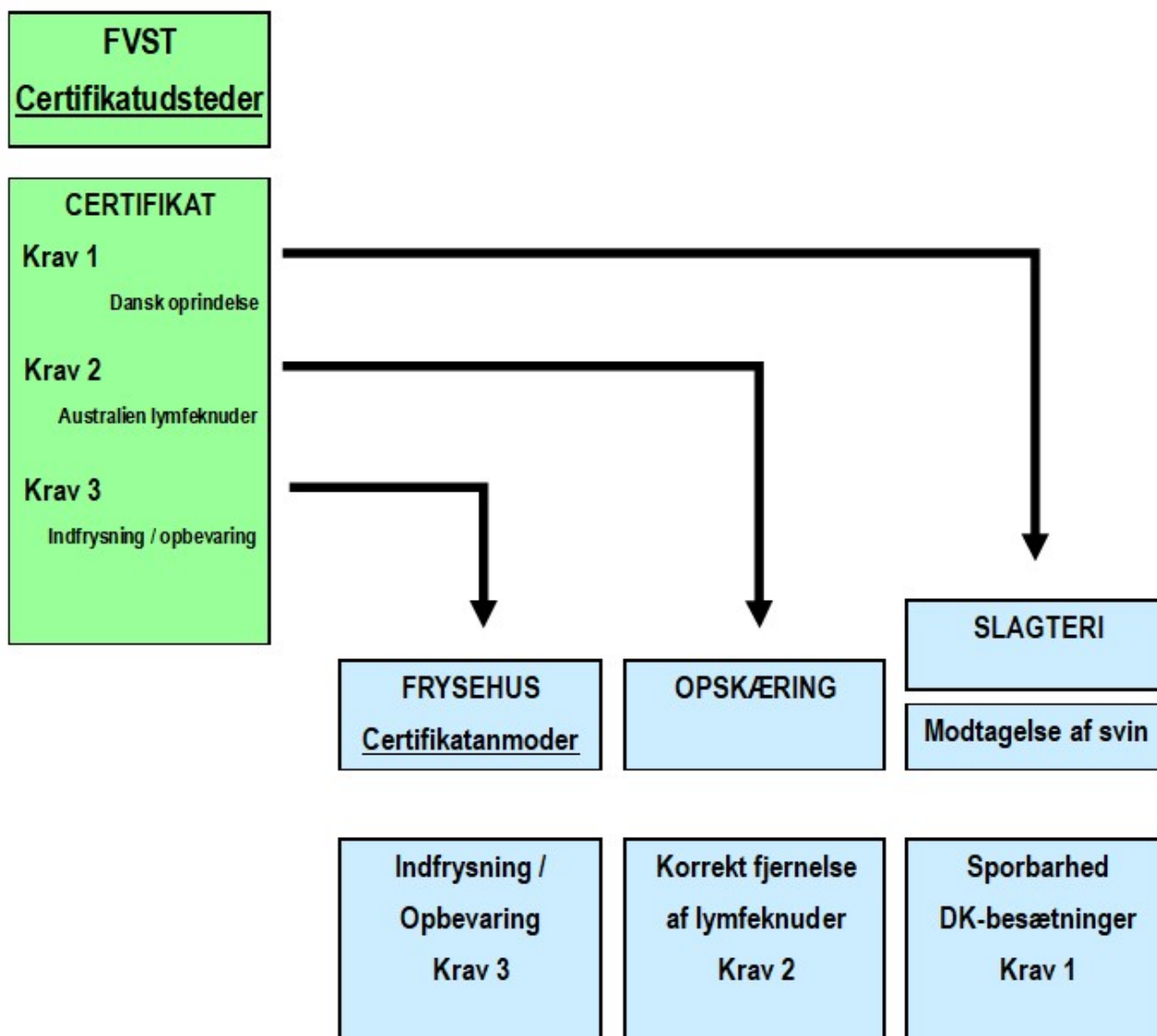

Figur 1. Illustrerer hvordan særlige tredjelandskrav i certifikatet opfyldes i forskellige led i kæden fra råvareproduktion til afsendelse, og dermed i hvilke led tredjelandskravene skal dokumenteres.

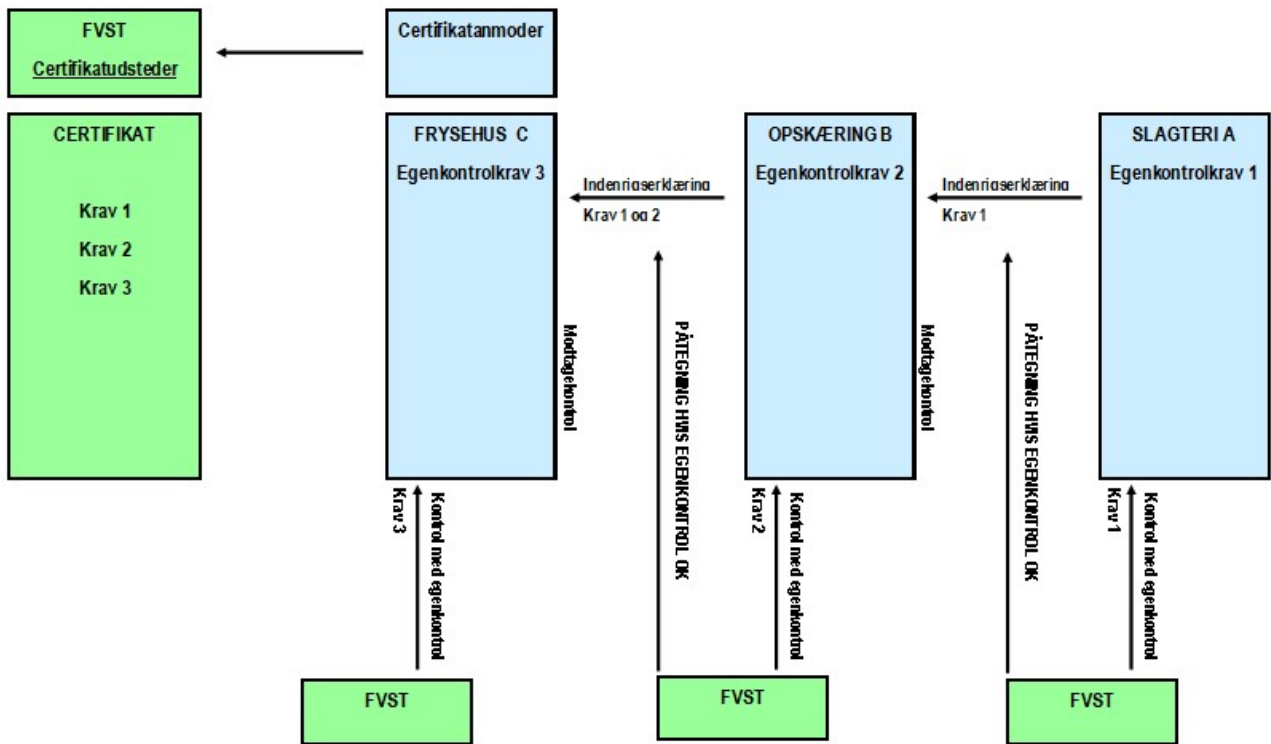

Figur 2. Illustrerer hvordan operatørerne i produktionskæden skal anvende indenrigserklæringerne til at videregive information om varernes tredjelandstatus ved afsendelse af varen til næste led i kæden.

Figur 2A, 2B og 2C illustrerer krav til den enkelte operatør i produktionskæden mere detaljeret.

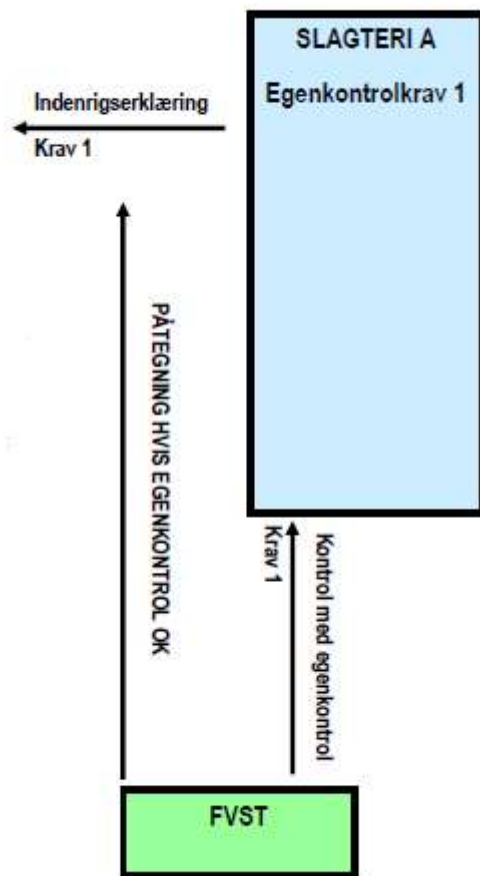

Figur 2A Illustrerer det første led i produktionskæden (et slagteri). Slagteriet er den operatør, der er ansvarlig for at opfylde kravet om dansk oprindelse. Operatøren skal derfor have skriftlige egenkontrolprocedurer (jf. eksportbekendtgørelsen), der sikrer og dokumenterer, at slagtekroppe og dele heraf, der sendes til operatør B, udelukkende stammer fra dyr af dansk oprindelse.

Når operatøren har implementeret egenkontrolprocedurerne, kan operatøren udfylde en indenrigserklæring og fremlægge den for Fødevarestyrelsen.

Fødevarestyrelsen kan påtegne indenrigserklæringen på baggrund af udført kontrol med egenkontrolprocedurerne.

Operatør A kan herefter sende indenrigserklæring til operatør B.

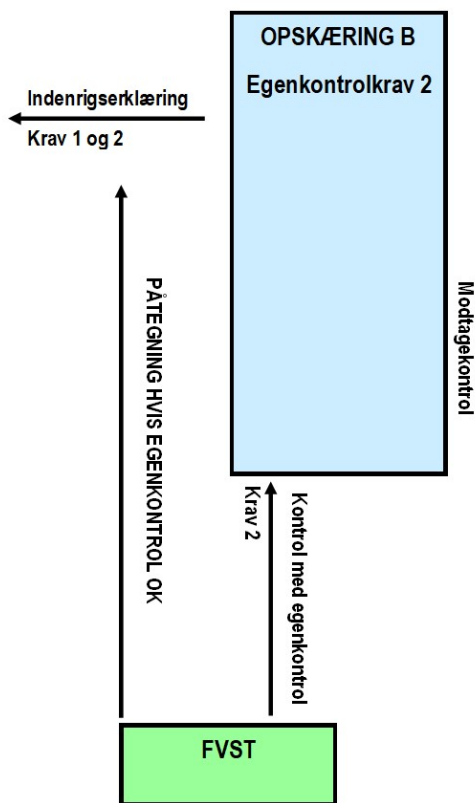

Figur 2B. Illustrerer andet produktionsled i eksempel 1 (en opskæringsvirksomhed). Operatøren på opskæringsvirksomheden er ansvarlig for at udføre modtagekontrol med henblik på identifikation af varerne fra operatør A og korrekt registrering af disses tredjelandstatus (opfyldelse af krav 1 i certifikatet) i egenkontrolsystemet. Operatør B er ansvarlig for opfyldelse af krav 2 i certifikatet (i dette eksempel fjernelse af lymfeknuder). Operatøren skal derfor have skriftlige egenkontrolprocedurer, der sikrer og dokumenterer, at de slagtekroppe og dele heraf, der er modtaget fra operatør A, har fået fjernet lymfeknuder inden afsendelse til operatør C. Når operatør B har implementeret egenkontrolprocedurerne, kan operatør B udfylde en indenrigserklæring. Denne indeholder nu både en formulering, der understøtter krav 1 og krav 2. Operatøren fremlægger indenrigserklæringen for Fødevarestyrelsen.

Fødevarestyrelsen kan påtegne indenrigserklæringen på baggrund af udført kontrol med egenkontrolprocedurerne, herunder modtagekontrol.

Operatør B kan herefter sende indenrigserklæring til operatør C.

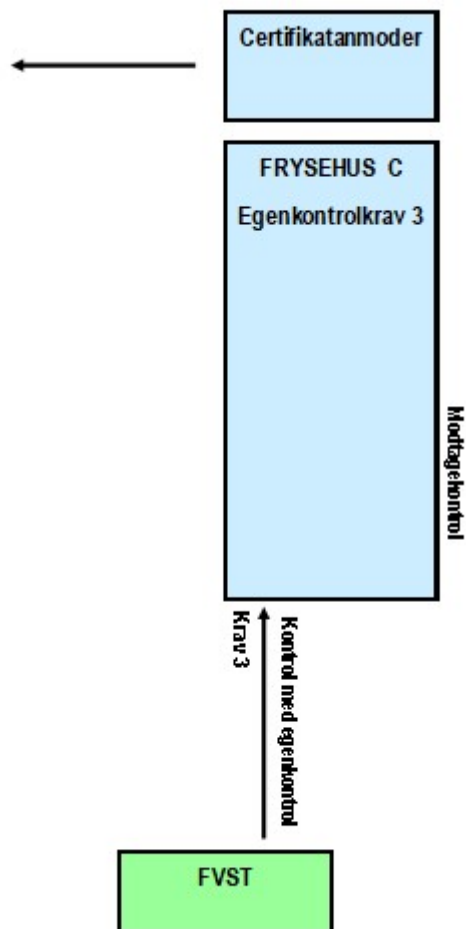

Figur 2C. Illustrerer tredje produktionsled i eksempel 1 (et frysehus). Frysehuset er samtidig den operatør, der anmoder Fødevarestyrelsen om udstedelse af certifikat. Operatøren på frysehuset er ansvarlig for at udføre modtagekontrol med henblik på identifikation af varerne fra operatør B og korrekt registrering af disses tredjelandstatus (opfyldelse af krav 1 og 2 i certifikatet) i egenkontrolsystemet. Operatør C er ansvarlig for opfyldelse af krav 3 i certifikatet (indfrysning). Operatøren skal derfor have skriftlige egenkontrolprocedurer, der sikrer og dokumenterer, at de varer, der er modtaget fra operatør B, har været særskilt oplagret/ indfrosset korrekt frem til udlæsning fra frysehuset. Operatør C skal have implementeret egenkontrolprocedurer for indfrysning/opbevaring. Disse egenkontrolprocedurer danner grundlaget for anmodning om certifikatudstedelse fra operatør C til Fødevarestyrelsen.

Fødevarestyrelsens certifikatudsteder kan udstede certifikatet på baggrund af resultaterne af Fødevarestyrelsens regelmæssige kontrol med operatør C's egenkontrolprocedurer, såfremt certifikatudstederen finder det godtgjort, at betingelserne for at udstede det officielle certifikat er opfyldt.

Skabeloner

Fødevarestyrelsen har udarbejdet en række skabeloner til indenrigserklæringer, der dækker de forskellige behov inden for fødevarer, foder og animalske biprodukter (ABP). Skabelonerne kan

anvendes direkte. Det er dog også tilladt for virksomheder at udforme deres egne skabeloner til indenrigserklæringer. Dette forudsætter, at virksomhedens egne skabeloner indeholder de samme oplysninger og udelukkende de oplysninger, som Fødevarestyrelsens skabeloner indeholder. Det følger heraf, at det bl.a. skal fremgå af skabelonen, hvorvidt der er tale om en indenrigserklæring for eller uden vareoverførsel.

Indenrigserklæringer til brug ved overførsel af varer mellem afsender og modtager(e)

Inden for hvert område (fødevarer, foder og animalske biprodukter (ABP)) er der udarbejdet både en **partispecifik indenrigserklæring for vareoverførsel** samt en **løbende indenrigserklæring for vareoverførsel**.

Den **partispecifikke indenrigserklæring for vareoverførsel** bruges til at dokumentere overholdelse af relevante tredjelandskrav for et afgrænset og specifikt parti. Et parti svarer i denne sammenhæng til en sending, det vil sige en mængde af produkter omfattet af den samme indenrigserklæring, som befordres med samme transportmiddel, kommer fra samme område og er af samme type, klasse eller betegnelse. Den partispecifikke indenrigserklæring kan kun bruges én gang og kun til det ene specifikke parti, som indenrigserklæringen omfatter.

Den **løbende indenrigserklæring for vareoverførsel** bruges til at dokumentere overholdelse af relevante tredjelandskrav ved overførsel af forskellige varer inden for samme varegruppe fra samme afsender til samme modtager(e) og kan have en gyldighedsperiode på maksimalt et år. Den løbende indenrigserklæring vil derfor være relevant at anvende ved de mange vareoverførsler, der finder sted regelmæssigt (eks. dagligt eller ugentligt) af varer af samme type (samme varegruppe, samme afsender, samme modtager(e) og med opfyldelse af samme tredjelandskrav), og hvor disse varer på et senere tidspunkt skal kunne eksporteres til tredjelande.

Indenrigserklæringer til brug uden overførsel af varer mellem afsender og modtager(e)

Derudover er der inden for hvert område (fødevarer, foder og animalske biprodukter (ABP)) udarbejdet en indenrigserklæring uden overførsel af varer, som anvendes mellem den virksomhed, som håndterer varerne fysisk og f.eks. den kontorvirksomhed, der anmoder Fødevarestyrelsen om udstedelse af et certifikat til kontorvirksomhedens dokumentation for overholdelse af relevante tredjelandskrav. Denne indenrigserklæring betegnes som en **indenrigserklæring uden vareoverførsel** og er ligeledes udarbejdet i både en partispecifik og en løbende udgave.

Print af skabelonerne ses i Bilag 1.

Udfyldelse af skabeloner

For at en indenrigserklæring kan opfylde formålet med at danne grundlag for fremtidig certifikatudstedelse, skal de oplysninger, der afgives i indenrigserklæringen være ægte og præcise og kun omfatte nødvendige og relevante kendsgerninger og data for den senere certifikatudstedelse. Ligeledes skal indenrigserklæringen indeholde tilstrækkelige oplysninger til en sikker identifikation af de varer, der er omfattet af indenrigserklæringen. På den måde sikres fuld sporbarhed på varernes tredjelandstatus fra certifikatudstedelse tilbage til varernes oprindelse gennem rækken af indenrigserklæringer.

Erklæringsnr.

I dette felt anføres et nummer, der entydigt identificerer indenrigserklæringen. Ved nummerering kan følgende system anvendes: XXXX-0000-YYYY, hvor XXXX er afsendervirksomhedens autorisations-, godkendelses- eller registreringsnummer, 0000 er et løbenummer og YYYY er årstallet.

Gyldighedsperiode (kun relevant for løbende indenrigserklæringer)

På den løbende indenrigserklæring skrives den dato, indenrigserklæring ønskes at være gyldig fra og med, samt den dato indenrigserklæringen er gyldig til og med. Gyldighedsperioden kan højst være 1 år. Afsendervirksomheden skal sikre sig, at indenrigserklæringen forelægges Fødevarestyrelsen i tilstrækkelig tid til, at Fødevarestyrelsen kan nå at kontrollere og påtegne erklæringen inden gyldighedsperiodens start. Ved tilstrækkelig tid forstås ca. 5 arbejdsdage til påtegning af indenrigserklæringer, hvor ordlyden er identisk med tidligere påtegnet indenrigserklæring og dermed omfattet af tidligere kontrol og ca. 15 arbejdsdage til indenrigserklæringer, hvor ordlyden er ændret, således at kontrolenheden skal vurdere, om der er behov for en fysisk kontrol på virksomheden, før indenrigserklæringen kan påtegnes. Fødevarestyrelsen kan påtegne erklæringen inden, men ikke efter, datoen for gyldighedsperiodens start.

Afsenderfelt

Her anføres navn, adresse og evt. autorisations-, godkendelses- eller registreringsnummer for den virksomhed, der afsender varerne omfattet af indenrigserklæringen. Autorisations-, godkendelses- eller registreringsnummer skal angives, hvis afsendervirksomheden har ét. For eksempel må animalske biprodukter kun sendes til og fra virksomheder, der er registrerede eller godkendte, hvorfor afsendervirksomhedens registrerings- eller godkendelsesnummer altid skal fremgå på indenrigserklæringer, der omfatter animalske biprodukter.

Modtagerfelt

Her anføres navn, adresse og evt. autorisations-, godkendelses- eller registreringsnummer for den virksomhed, der modtager varerne og/eller indenrigserklæringen. Autorisations-, godkendelses- eller registreringsnummer skal angives, hvis modtagervirksomheden har ét.

På de løbende indenrigserklæringer kan der anføres flere modtagere under forudsætning af, at modtagerne har behov for samme dokumentation for overholdelse af tredjelandskrav. I praksis vil det betyde, at en produktionsvirksomhed (f.eks. mejeri eller slagteri), der overfører sine varer til flere lagre (f.eks. terminaler eller frysehuse) med henblik på eksport fra lagrene, kan sætte flere lagre på den samme indenrigserklæring.

Derimod kan der ikke sættes flere modtagere på de partispecifikke indenrigserklæringer, da disse kun gælder for et afgrænset parti. Et afgrænset parti er bl.a. defineret ved at være bestemt til én og samme modtager.

Felt til beskrivelse og identifikation af varer og beskrivelse af eksportstatus

Beskrivelse og identifikation af varer

Her anføres en entydig beskrivelse af den eller de varer, som overholder de tredjelandskrav, som fremgår af indenrigserklæringen. Beskrivelsen skal dels gøre det muligt for modtager at foretage en entydig identifikation af, hvilke varer, der modtages, dels entydigt at angive, hvilke

tredjelandskrav, varerne overholder. Der må gerne anføres flere varer, der opfylder forskellige krav på samme indenrigserklæring under forudsætning af, at det tydeligt angives, hvilke varer, der opfylder hvilke krav, og hvordan modtager kan identificere de forskellige varer ved modtagelsen.

Beskrivelse af eksportstatus

Formålet med indenrigserklæringerne er at understøtte certifikatudstedelse. Derfor skal formuleringerne i attestationsfeltet være ægte og præcise. Det betyder, at de entydigt skal afspejle de relevante krav i certifikatet, som Fødevarestyrelsen i sidste ende skal udstede for varen. Heraf følger også, at det er modtageren af indenrigserklæringer, der i sidste ende er ansvarlig for at sikre, at formuleringerne kan lægges til grund for certifikatudstedelsen jf. figur 1, som illustrerer sammenhængen mellem formuleringer i certifikatet og de relevante indenrigserklæringer. Da formuleringer i certifikater vedr. tredjelandskrav ofte er omfattende, kan afsendervirksomheden have et ønske eller et behov for at angive, at en vare overholder en række tredjelandskrav uden at skulle gengive den præcise ordlyd fra tredjelandskravene i certifikatet. Dette kan gøres på en af følgende måder:

1. At angive, hvilke tredjelandskrav i certifikatet varen overholder ved at skrive nr. på attestationserne med samtidig henvisning til certifikatets La-nummer, se f.eks. Bilag 2, eksempel 1: *Alle fiskevarer i kar mærket med ID-nr. 4444 overholder kravene II.1 og II.2 i certifikatmodellen La 23,0-6427.* Forudsætningen for at henvise til certifikatets attestationser og La-nummer er, at der ikke er tredjelandskrav til de pågældende varer ud over certifikatets attestationser. Desuden forudsætter denne fremgangsmåde, at der henvises til den gældende certifikatmodel og dennes gældende La-nummer. I praksis betyder det, at indenrigserklæringen mister sin gyldighed, hvis certifikatets attestationser og La-nummeret, som indenrigserklæringen henviser til, ændres.
2. At angive, hvilken tredjelandstatus varen har ved at skrive f.eks.: *Alle produkter med varenummer 121212 har USA-status.* Det er muligt at angive flere tredjelandstatusser for en vare. Forudsætningen for at skrive en vares tredjelandstatus er, at varen ved afsendelse opfylder samtlige tredjelandskrav, og at disse krav er entydige. I praksis betyder det, at tredjelandstatus ikke kan anføres for varer, hvor der er mulighed for at vælge mellem forskellige attestationser i det certifikat, der skal bruges til den pågældende vare til det pågældende tredjeland. Når der er mulighed for at vælge mellem flere attestationsmuligheder, er tredjelandskravene ikke entydige og præcise. Eksempler:
 - For kødprodukter, der ønskes eksporteret til USA på certifikat La 23,0-3001, er det tilstrækkeligt at anføre USA-status i indenrigserklæringen, da USA-kravene i dette certifikat er entydige.
 - For fersk kød, der ønskes eksporteret til USA på La 23,0-5702, er det ikke tilstrækkeligt kun at anføre USA-status i indenrigserklæringen, da der er mulighed for at vælge mellem flere attestationser i certifikatet. USA-kravene i dette certifikat er dermed ikke entydige og præcise.

- For mælk og mælkeprodukter, der ønskes eksporteret til USA på certifikat La 23,0-1585, er det tilstrækkeligt at anføre USA-status i indenrigserklæringen, da USA-kravene i dette certifikat er entydige.
- For mælk og mælkeprodukter (bortset fra ost og smør), der ønskes eksporteret til Australien på certifikat La 23,0-6057, er det ikke tilstrækkeligt kun at anføre Australien-status i indenrigserklæringen, da der er mulighed for at vælge mellem flere attestationer i certifikatet. Australien-kravene i dette certifikat er dermed ikke entydige og præcise.

Hvis der angives tredjelandstatus for en vare, skal der i de tilfælde, hvor visse tredjelandskrav først opfyldes på et senere produktionstrin inden eksport, tydeligt angives på indenrigserklæringen, hvilke tredjelandskrav, varen opfylder. Dette kan alternativt imødekommes ved på indenrigserklæringen at angive undtagelserne til en vares tredjelandstatus, fx: *Alle produkter med varenummer 121212 har USA-status, undtagen med hensyn til shippingmarks.*

3. At angive en kombination af de 2 ovenstående, se f.eks. Bilag 2, eksempel 1: *Alle færdigemballerede produkter mærket med varenummer 8888-1 og 8888-2 fremstår i en forbrugerfærdig tilstand, er fremstillet i Danmark på basis af Salmo salar og opfylder de øvrige Australienskrav, som fremgår af certifikatmodel La 23,0-6427.*

Tredjelandskrav fremgår ikke nødvendigvis altid af certifikatets ordlyd, men kan også fremgå af f.eks. Bekendtgørelse om eksport af fødevarer og fødevarerkontakmaterialer nr. 727 af 29. maj 2020 (Fødevarer eksportbekendtgørelsen), Bekendtgørelse om eksport af foder, animalske biprodukter og heraf afledte produkter nr. 1192 af 6. august 2020 (Fodereksportbekendtgørelsen) eller Fødevarerstyrelsens hjemmeside herunder en evt. vejledning til certifikatet. Se eksempler herpå i Bilag 2, eksempel 9 og 10 (krav om at virksomhederne er opført på en særlig liste). Virksomhederne skal derfor være opmærksomme på, at der kan være behov for, at indenrigserklæringen også afspejler tredjelandskrav, som ikke er beskrevet i certifikatet. Krav, der fremgår af certifikatet, og som automatisk opfyldes ved overholdelse af EU-lovgivningen, skal ikke angives på indenrigserklæringen.

Det er virksomheders forpligtelse at sikre sig, at der ikke fremlægges indenrigserklæringer til påtegning, som omfatter varer med en eksportstatus, der i udgangspunktet ikke kan opretholdes på modtagervirksomheden. En virksomhed må fx ikke fremlægge en indenrigserklæring til påtegning, som omfatter varer, der skal eksporteres til et særligt tredjeland, som stiller krav om særlig godkendelse af modtagervirksomheden, hvis modtagervirksomheden ikke har denne særlige godkendelse.

Dato for afsendelse af varerne (kun relevant for partispecifikke indenrigserklæringer for vareoverførsel)

På den partispecifikke indenrigserklæring for vareoverførsel angives den dato, varerne fysisk afsendes fra den virksomhed, der får udstedt indenrigserklæringen.

Afsendervirksomhedens underskrift:

Det skal tydeligt fremgå hvem, der har underskrevet indenrigserklæringen (underskrift + navnestempel eller navn med blokbogstaver).

Den operatør, der underskriver indenrigserklæringen, er ansvarlig for, at virksomheden har implementeret de egenkontrolprocedurer, der danner grundlaget for indenrigserklæringens indhold. Det betyder i praksis, at indenrigserklæringen skal underskrives af den operatør på afsendervirksomheden, der er ansvarlig for den relevante egenkontrol vedr. eksporten. Hvis afsendervirksomheden er en del af en virksomhedskæde med et hovedkontor, kan hovedkontoret vælge at udfærdige og underskrive indenrigserklæringer for afsendervirksomheden. I det tilfælde vil det være den underskrivende operatør på hovedkontoret, der er ansvarlig for at de nødvendige egenkontrolprocedurer er implementeret på afsendervirksomheden. Det indebærer at hovedkontorets operatør skal sikre sig, at de relevante operatører på afsendervirksomheden er bekendte med indenrigserklæringens indhold og udfører den tilhørende egenkontrol inden underskrivning af indenrigserklæringen. Som udgangspunkt vil Fødevarestyrelsens kontrol med indenrigserklæringer blive foretaget på den virksomhed, der er anført som afsendervirksomhed i indenrigserklæringen. Indenrigserklæringen eller en kopi heraf skal derfor altid være tilgængelig på afsendervirksomheden uanset hvem, der har underskrevet indenrigserklæringen.

Indenrigserklæringer skal printes på afsendervirksomhedens brevpapir og forelægges Fødevarestyrelsen til påtegning. Hvis afsendervirksomheden ikke har sit eget brevpapir, kan indenrigserklæringen alternativt printes på almindeligt papir og stemples med virksomhedens eget stempel.

Bilag til indenrigserklæringer

I visse tilfælde kan det være nødvendigt at vedlægge bilag til en indenrigserklæring. Bilag må kun anvendes, hvis der ikke er tiltrækkelig skriveplads til at angive de relevante oplysninger i skabelonens skrivefelter. For at sikre sammenhæng mellem selve indenrigserklæringen og dens bilag, skal indenrigserklæringen tydeligt henvise til alle vedlagte bilag under de(t) relevante skrivefelt(er) og bilaget/bilagene skal forsynes med nummeret på den indenrigserklæring, som bilaget/bilagene er en del af. I forbindelse med Fødevarestyrelsens påtegning af en indenrigserklæring med tilhørende bilag vil bilagene blive viftestemplet sammen med indenrigserklæringen.

Indenrigserklæringers gyldighed

Den partispecifikke indenrigserklæring vedrører et specifikt parti og vil derfor kun være gyldig for dette ene parti i varens/varernes holdbarhedsperiode. Den partispecifikke indenrigserklæring er gyldig fra og med den dato, hvor både afsendervirksomhedens ansvarlige operatør har underskrevet og Fødevarestyrelsens stedlige kontrolenhed har påtegnet indenrigserklæringen.

Den løbende indenrigserklæring skal være forsynet med en gyldighedsperiode (maksimalt 12 måneder) og vil automatisk miste sin gyldighed efter denne periode. Det følger heraf, at såfremt en afsendervirksomhed fortsat ønsker at dokumentere eksportstatus for varer der overføres efter udløb af en indenrigserklæring, skal afsendervirksomheden fremsende en ny løbende indenrigserklæring til Fødevarestyrelsens stedlige kontrolenhed inden de ovenfor angivne tidsfrister, så kontrolenheden har den fornødne tid til sagsbehandlingen og påtegning. I den

forbindelse skal operatørerne være opmærksomme på, at såfremt en indenrigserklæring indeholder nye tredjelandskrav, som ikke hidtil har været omfattet af operatørens egenkontrol, skal Fødevarestyrelsen foretage en kontrol af egenkontrollen, før den nye indenrigserklæring kan påtegnes.

Fremsendelse af indenrigserklæringer

Da der er tale om erklæringer, hvortil der ikke stilles de samme krav til sikkerhedsforanstaltninger som til certifikater (der som bekendt skal printes på sikkerhedspapir/certifikatpapir), kan afsendervirksomheden fremsende indenrigserklæringen elektronisk. Dette gælder både, når indenrigserklæringen fremsendes til Fødevarestyrelsens stedlige kontrol med henblik på sagsbehandling og påtegning, og når den påtegnede indenrigserklæring efterfølgende skal fremsendes til modtagervirksomheden/modtagervirksomhederne. Som følge af muligheden for at fremsende indenrigserklæringer elektronisk samt muligheden for at angive flere modtagere på samme indenrigserklæring er en påtegnet indenrigserklæring gyldig, selv om den ikke foreligger i en printet version med originale underskrifter.

Annullering af indenrigserklæringer

For at formålet med indenrigserklæringerne kan opfyldes, skal kendsgerninger og data beskrevet i indenrigserklæringer til enhver tid være gyldige for alle sendinger, der overføres inden for indenrigserklæringens gyldighedsperiode. Heraf følger, at operatøren er forpligtet til at meddele annullering af deres indenrigserklæringer, så snart operatøren konstaterer, at data og kendsgerninger, som angives i indenrigserklæringen, ikke længere er ægte og præcise. Annullering af indenrigserklæringer er f.eks. påkrævet ved:

- Ændringer eller konstaterede fejl i produktion, som gør, at varer omfattet af en indenrigserklæring ikke længere lever op til de tredjelandskrav, der er anført for varen.
- Ændringer i mærkning af varer, hvorved identifikationsoplysninger i en indenrigserklæring ikke længere er korrekte.
- Ændringer i tredjelandskrav ved f.eks. nyt certifikat.
- Bortfald af eller ændringer i godkendelse til eksport til et særligt tredjeland, hvorved oplysninger om en given tredjelandstatus i indenrigserklæringen ikke længere er korrekte.
- Bortfald af eller ændringer i autorisation/godkendelse/registrering.

Operatøren skal straks meddele annullering af fremsendte indenrigserklæringer til samtlige modtagere og Fødevarestyrelsen (operatørens egen stedlige kontrolenhed). Operatøren kan efterfølgende vælge at fremsende en ny indenrigserklæring med ægte og præcise data og kendsgerninger til Fødevarestyrelsen, som kan påtegne den nye indenrigserklæring, såfremt nye kendsgerninger og data kan berigtiges gennem virksomhedens egenkontrol. Herefter kan operatøren fremsende den nye indenrigserklæring til modtageren/modtagerne.

Opbevaring af indenrigserklæringer

Virksomheder skal opbevare alle gyldige indenrigserklæringer, evt. i elektronisk form, de har afsendt eller modtaget. Efter udløb eller annullering af en løbende indenrigserklæring samt efter datoen for påtegning af en partispecifik indenrigserklæring, skal afsender og modtager opbevare indenrigserklæringen i minimum 3 år eller i holdbarhedsperioden for de varer, indenrigserklæringen omfatter, såfremt holdbarhedsperioden er længere end 3 år. Virksomheder skal føre en oversigt over de indenrigserklæringer, de opbevarer.

Oversigt over indenrigserklæringer

La 23,0-6525: Løbende indenrigserklæring for vareoverførsel – Fødevarer

La 23,0-6526: Partispecifik indenrigserklæring for vareoverførsel – Fødevarer

La 23,0-6527: Løbende indenrigserklæring uden vareoverførsel – Fødevarer

La 23,0-6528: Partispecifik indenrigserklæring uden vareoverførsel – Fødevarer

La 23,0-6529: Løbende indenrigserklæring for vareoverførsel – Foder

La 23,0-6530: Partispecifik indenrigserklæring for vareoverførsel – Foder

La 23,0-6531: Løbende indenrigserklæring uden vareoverførsel – Foder

La 23,0-6532: Partispecifik indenrigserklæring uden vareoverførsel – Foder

La 23,0-6533: Løbende indenrigserklæring for vareoverførsel – Animalske biprodukter (ABP)

La 23,0-6534: Partispecifik indenrigserklæring for vareoverførsel – Animalske biprodukter (ABP)

La 23,0-6535: Løbende indenrigserklæring uden vareoverførsel – Animalske biprodukter (ABP)

La 23,0-6536: Partispecifik indenrigserklæring uden vareoverførsel – Animalske biprodukter (ABP)

Ryd skema

Løbende indenrigserklæring for vareoverførsel af fødevarer

Erklæring nr. _____

Denne erklæring er gyldig fra og med den (indsæt dato) _____ til og med den (indsæt dato) _____ (højest 1 år), eller indtil den tilbagekaldes.

Modtagende virksomhed(er) (navn, adresse og evt. autorisations- eller registreringsnummer):

Undertegnede afsendervirksomhed (navn, adresse og evt. autorisations- eller registreringsnummer):

erklærer herved, at der for følgende fødevarer, som vi afsender til ovenstående modtager(e), gælder følgende forhold vedrørende varenes eksportstatus (enrydig beskrivelse af varerne efterfulgt af enrydige attestationer og/eller eksportstatus):

dato

Afsenders underskrift

Kontrolmyndighedens underskrift:

Undertegnede bekræfter, at ovennævnte afsendervirksomhed har skriftlige egenkontrolprocedurer, der sikrer og dokumenterer overholdelse af varenes eksportstatus som beskrevet ovenfor, og at disse kontrolleres efter "Vejledning om kontrol med indenrigserklæringer".

dato

Kontrolmyndighedens stempel og underskrift

Ryd skema

Partispecifik indenrigserklæring for vareoverførsel af fødevarer

Erklæring nr. _____

Modtagende virksomhed (navn, adresse og evt. autorisations- eller registreringsnummer):
_____Undertegnede afsendervirksomhed (navn, adresse og evt. autorisations- eller registreringsnummer):

erklærer hermed, at der for følgende parti af fødevarer

	Entydig beskrivelse og identifikation af varer	Anstal kolli	Anstal kg.
<input type="checkbox"/>			
<input type="checkbox"/>			
<input type="checkbox"/>			
<input type="checkbox"/>			

som vi afsender til ovenstående modtager den (indsæt dato): _____

gælder følgende forhold vedrørende vares eksportstatus (entydige attestationer og/eller eksportstatus med henvisning til ovenfor beskrevne varer):

dato

Afsenders underskrift

Kontrolmyndighedens underskrift:

Undertegnede bekræfter, at ovennævnte afsendervirksomhed har skriftlige egenkontrolprocedurer, der sikrer og dokumenterer overholdelse af vares eksportstatus som beskrevet ovenfor, og at disse kontrolleres efter "Vejledning om kontrol med indenrigserklæringer".

dato

Kontrolmyndighedens stempel og underskrift

Ryd skema

Løbende indenrigserklæring uden vareoverførsel af fødevarer

Erdlæring nr. _____

Denne erklæring er gyldig fra og med den (indsæt dato) _____ til og med den (indsæt dato) _____ (højest 1 år), eller indtil den tilbagekaldes.

Modtagende virksomhed(er) (navn, adresse og evt. autorisations- eller registreringsnummer):

Undertegnede afsendervirksomhed (navn, adresse og evt. autorisations- eller registreringsnummer):

som fysisk afsender fødevarer til tredjeland(e) på vegne af ovennævnte modtagervirksomhed(er), erklærer herved, at der for følgende fødevarer gælder følgende forhold vedrørende varenes eksportstatus (entydig beskrivelse af varem efterfulgt af entydige attestationer og/eller eksportstatus):

dato

Afsenders underskrift

Kontrolmyndighedens underskrift:

Undertegnede bekræfter, at ovennævnte afsendervirksomhed har skriftlige egenkontrolprocedurer, der sikrer og dokumenterer overholdelse af varenes eksportstatus som beskrevet ovenfor, og at disse kontrolleres efter "Vejledning om kontrol med indenrigserklæringer".

dato

Kontrolmyndighedens stempel og underskrift

Ryd skema

Partispecifik indenrigserklæring uden vareoverførsel af fødevarer

Erklæring nr. _____

Modtagende virksomhed (navn, adresse og evt. autorisations- eller registreringsnummer):

Undertegnede afsendervirksomhed (navn, adresse og evt. autorisations- eller registreringsnummer):

som på vegne af ovennævnte modtagervirksomhed fysisk afsender nedenfor beskrevne parti fødevarer til tredjeland

	Entydig beskrivelse og identifikation af varer	Antal kolli	Antal kg.
<input type="checkbox"/>	<input type="text"/>	<input type="text"/>	<input type="text"/>
<input type="checkbox"/>	<input type="text"/>	<input type="text"/>	<input type="text"/>
<input type="checkbox"/>	<input type="text"/>	<input type="text"/>	<input type="text"/>
<input type="checkbox"/>	<input type="text"/>	<input type="text"/>	<input type="text"/>

erklærer hermed, at følgende forhold gælder vedrørende varernes eksportstatus (entydige attestationer og/eller eksportstatus med henvisning til ovenfor beskrevne varer):

dato

Afsenders underskrift

Kontrolmyndighedens underskrift:

Undertegnede bekræfter, at ovennævnte afsendervirksomhed har skriftlige egenkontrolprocedurer, der sikrer og dokumenterer overholdelse af varernes eksportstatus som beskrevet ovenfor, og at disse kontrolleres efter "Vejledning om kontrol med indenrigserklæringer".

dato

Kontrolmyndighedens stempel og underskrift

Ryd skema

Løbende indenrigserklæring for vareoverførsel af foder / foderprodukter (med og uden indhold af animalske biprodukter)

Erklæring nr. _____

Denne erklæring er gyldig fra og med den (indsæt dato) _____ til og med den (indsæt dato) _____ (højest 1 år),
eller indtil den tilbagekaldes.

Modtagende virksomhed(er) (navn, adresse og evt. autorisations-, godkendelses- eller registreringsnummer):

Undertegnede afsendervirksomhed (navn, adresse og evt. autorisations-, godkendelses- eller registreringsnummer):

erklærer herved, at der for følgende foder/foderprodukter, som vi afsender til ovenstående modtager(e), gælder følgende forhold
vedrørende varenes eksportstatus (enrydig beskrivelse af varerne efterfulgt af enrydige attestationer og/eller eksportstatus):

dato

Afsenders underskrift

Kontrolmyndighedens underskrift:

Undertegnede bekræfter, at ovennævnte afsendervirksomhed har skriftlige egenkontrolprocedurer, der sikrer og dokumenterer
overholdelse af varenes eksportstatus som beskrevet ovenfor, og at disse kontrolleres efter "Vejledning om kontrol med
indenrigserklæringer".

dato

Kontrolmyndighedens stempel og underskrift

Ryd skema

**Partispecifik indendrigserklæring for vareoverførsel af foder / foderprodukter
(med og uden indhold af animalske biprodukter)**

Eklæring nr. _____

Modtagende virksomhed (navn, adresse og evt. autorisations-, godkendelses- eller registreringsnummer):
_____Undertegnede afsendervirksomhed (navn, adresse og evt. autorisations-, godkendelses- eller registreringsnummer):

erklærer hermed, at der for følgende parti af foder / foderprodukter

	Entydig beskrivelse og identifikation af varer	Antal kolti	Antal kg.
<input type="checkbox"/>	_____		
<input type="checkbox"/>	_____		
<input type="checkbox"/>	_____		
<input type="checkbox"/>	_____		

som vi afsender til ovenstående modtager den (indsæt dato): _____

gælder følgende forhold vedrørende varenes eksportstatus (entydige attestationer og/eller eksportstatus med henvisning til ovenfor beskrevne varer):

dato

Afsenders underskrift

Kontrolmyndighedens underskrift:

Undertegnede bekræfter, at ovennævnte afsendervirksomhed har skriftlige egenkontrolprocedurer, der sikrer og dokumenterer overholdelse af varenes eksportstatus som beskrevet ovenfor, og at disse kontrolleres efter "Vejledning om kontrol med indendrigserklæringer".

dato

Kontrolmyndighedens stempel og underskrift

Ryd skema

Løbende indenrigserklæring uden vareoverførsel af foder / foderprodukter (med og uden indhold af animalske biprodukter)

Erklæring nr. _____

Denne erklæring er gyldig fra og med den (indsæt dato) _____ til og med den (indsæt dato) _____ (højest 1 år),
eller indtil den tilbagekaldes.

Modtagende virksomhed(er) (navn, adresse og evt. autorisations-, godkendelses- eller registreringsnummer):

Undertegnede afsendervirksomhed (navn, adresse og evt. autorisations- eller registreringsnummer):

som fysisk afsender fødevarer til tredjeland(e) på vegne af ovennævnte modtagervirksomhed(er), erklærer herved, at der for følgende fødevarer gælder følgende forhold vedrørende varenes eksportstatus (entydig beskrivelse af varemne efterfulgt af entydige attestationer og/eller eksportstatus):

dato

Afsenders underskrift

Kontrolmyndighedens underskrift:

Undertegnede bekræfter, at ovennævnte afsendervirksomhed har skriftlige egenkontrolprocedurer, der sikrer og dokumenterer overholdelse af varenes eksportstatus som beskrevet ovenfor, og at disse kontrolleres efter "Vejledning om kontrol med indenrigserklæringer".

dato

Kontrolmyndighedens stempel og underskrift

Ryd skema

**Partispecifik indenrigserklæring uden vareoverførsel af foder / foderprodukter
(med og uden indhold af animalske biprodukter)**

Erklæring nr. _____

Modtagende virksomhed (navn, adresse og evt. autorisations-, godkendelses- eller registreringsnummer):
_____Undertegnede afsendervirksomhed (navn, adresse og evt. autorisations-, godkendelses- eller registreringsnummer):

som på vegne af ovennævnte modtagervirksomhed fysisk afsender nedenfor beskrevne parti foder/foderprodukter til tredjeland

	Enrydig beskrivelse og identifikation af varer	Antal kolli	Antal kg
<input type="checkbox"/>			
<input type="checkbox"/>			
<input type="checkbox"/>			
<input type="checkbox"/>			

erklærer hermed, at følgende forhold gælder vedrørende varenes eksportstatus (enrydige attestationer og/eller eksportstatus med henvisning til ovenfor beskrevne varer):

dato

Afsenders underskrift

Kontrolmyndighedens underskrift:

Undertegnede bekræfter, at ovennævnte afsendervirksomhed har skriftlige egenkontrolprocedurer, der sikrer og dokumenterer overholdelse af varenes eksportstatus som beskrevet ovenfor, og at disse kontrolleres efter "Vejledning om kontrol med indenrigserklæringer".

dato

Kontrolmyndighedens stempel og underskrift

Ryd skema

Løbende indenrigserklæring for vareoverførsel af animalske biprodukter (ABP)

Erklæring nr. _____

Denne erklæring er gyldig fra og med den (indsæt dato) _____ til og med den (indsæt dato) _____ (højest 1 år), eller indtil den tilbagekaldes.

Modtagende virksomhed(er) (navn, adresse og godkendelses- eller registreringsnummer):

Undertegnede afsendervirksomhed (navn, adresse og godkendelses- eller registreringsnummer):

erklærer herved, at der for følgende animalske biprodukter, som vi afsender til ovenstående modtager(e), gælder følgende forhold vedrørende varenes eksportstatus (entydig beskrivelse af varerne efterfulgt af entydige attestationer og/eller eksportstatus):

dato

Afsenders underskrift

Kontrolmyndighedens underskrift:

Undertegnede bekræfter, at ovennævnte afsendervirksomhed har skriftlige egenkontrolprocedurer, der sikrer og dokumenterer overholdelse af varenes eksportstatus som beskrevet ovenfor, og at disse kontrolleres efter "Vejledning om kontrol med indenrigserklæringer".

dato

Kontrolmyndighedens stempel og underskrift

Ryd skema

Partispecifik indenrigserklæring for vareoverførsel af animalske biprodukter (ABP)

Erklæring nr. _____

Modtagende virksomhed (navn, adresse og godkendelses- eller registreringsnummer):

Undertegnede afsendervirksomhed (navn, adresse og godkendelses- eller registreringsnummer):

erklærer herved, at der for følgende parti af animalske biprodukter

	Entydig beskrivelse og identifikation af varer	Antal kolti	Antal kg.
<input type="checkbox"/>			
<input type="checkbox"/>			
<input type="checkbox"/>			
<input type="checkbox"/>			

som vi afsender til ovenstående modtager den (indsæt dato): _____

gælder følgende forhold vedrørende vares eksportstatus (entydige attestationer og/eller eksportstatus med henvisning til ovenfor beskrevne varer):

dato

Afsenders underskrift

Kontrolmyndighedens underskrift:

Undertegnede bekræfter, at ovennævnte afsendervirksomhed har skriftlige egenkontrolprocedurer, der sikrer og dokumenterer overholdelse af vares eksportstatus som beskrevet ovenfor, og at disse kontrolleres efter "Vejledning om kontrol med indenrigserklæringer".

dato

Kontrolmyndighedens stempel og underskrift

Ryd skema

Løbende indenrigserklæring uden vareoverførsel af animalske biprodukter (ABP)

Erlæring nr. _____

Denne erklæring er gyldig fra og med den (indsæt dato) _____ til og med den (indsæt dato) _____ (højest 1 år), eller indtil den tilbagekaldes.

Modtagende virksomhed(er) (navn, adresse og evt. godkendelses- eller registreringsnummer):

Undertegnede afsendervirksomhed (navn, adresse og godkendelses- eller registreringsnummer):

som fysisk afsender animalske biprodukter til tredjeland(e) på vegne af ovennævnte modtagervirksomhed(er), erklærer herved, at der for følgende animalske biprodukter gælder følgende forhold vedrørende varenes eksportstatus (entydig beskrivelse af varerne efterfulgt af entydige attestationer og/eller eksportstatus):

dato

Afsenders underskrift

Kontrolmyndighedens underskrift:

Undertegnede bekræfter, at ovennævnte afsendervirksomhed har skriftlige egenkontrolprocedurer, der sikrer og dokumenterer overholdelse af varenes eksportstatus som beskrevet ovenfor, og at disse kontrolleres efter "Vejledning om kontrol med indenrigserklæringer".

dato

Kontrolmyndighedens stempel og underskrift

Ryd skema

Partispecifik indenrigserklæring uden vareoverførsel af animalske biprodukter (ABP)Erklæring nr. Modtagende virksomhed (navn, adresse og evt. godkendelses- eller registreringsnummer):
Undertegnede afsendervirksomhed (navn, adresse og godkendelses- eller registreringsnummer):

som på vegne af ovennævnte modtagervirksomhed fysisk afsender nedenfor beskrevne parti animalske biprodukter til tredjeland

	Entydig beskrivelse og identifikation af varer	Antal kolti	Antal kg.
<input type="checkbox"/>	<input type="text"/>	<input type="text"/>	<input type="text"/>
<input type="checkbox"/>	<input type="text"/>	<input type="text"/>	<input type="text"/>
<input type="checkbox"/>	<input type="text"/>	<input type="text"/>	<input type="text"/>
<input type="checkbox"/>	<input type="text"/>	<input type="text"/>	<input type="text"/>

erklærer hermed, at følgende forhold gælder vedrørende varenes eksportstatus (entydige attestationer og/eller eksportstatus med henvisning til ovenfor beskrevne varer):

dato_____
Afsenders underskrift**Kontrolmyndighedens underskrift:**

Undertegnede bekræfter, at ovennævnte afsendervirksomhed har skriftlige egenkontrolprocedurer, der sikrer og dokumenterer overholdelse af varenes eksportstatus som beskrevet ovenfor, og at disse kontrolleres efter "Vejledning om kontrol med indenrigserklæringer".

dato_____
Kontrolmyndighedens stempel og underskrift

Oversigt over eksempler

1. Laks til Australien (havbrug – producent - frysehus)
2. Laks til Australien (havbrug – producent – frysehus - producent)
3. Mælk til Japan (mejeri – lager - hovedkontor)
4. Mælk til Japan (mejeri - hovedkontor)
5. Mælk til Japan (mejeri - lager)
6. Mælk til Japan (mejeri – lager - handelsvirksomhed)
7. Svinekød til Argentina (slagteri – frysehus)
8. Svinekød til Argentina (slagteri – frysehus – hovedkontor)
9. Partispecifik indenrigserklæring fra produktionsvirksomhed til kontorvirksomhed
10. Løbende indenrigserklæring fra fiskefoderfabrik til kontorvirksomhed

Eksempel 1 – Laks til Australien (havbrug – producent – frysehus)

En dansk fiskevirksomhed B ønsker at eksportere forarbejdede lakseprodukter til Australien. Produkterne er blevet fremstillet på B på basis af råvarer fra et dansk havbrug A til opdræt af laksefisk. Efter fremstilling inkl. pakning og mærkning på B er produkterne sendt til indfrysning på frysehus C, hvorfra varerne også udlæses i forbindelse med eksporten. Frysehuset udfylder certifikat La 23,0-6427 og anmoder FVST om udstedelse.

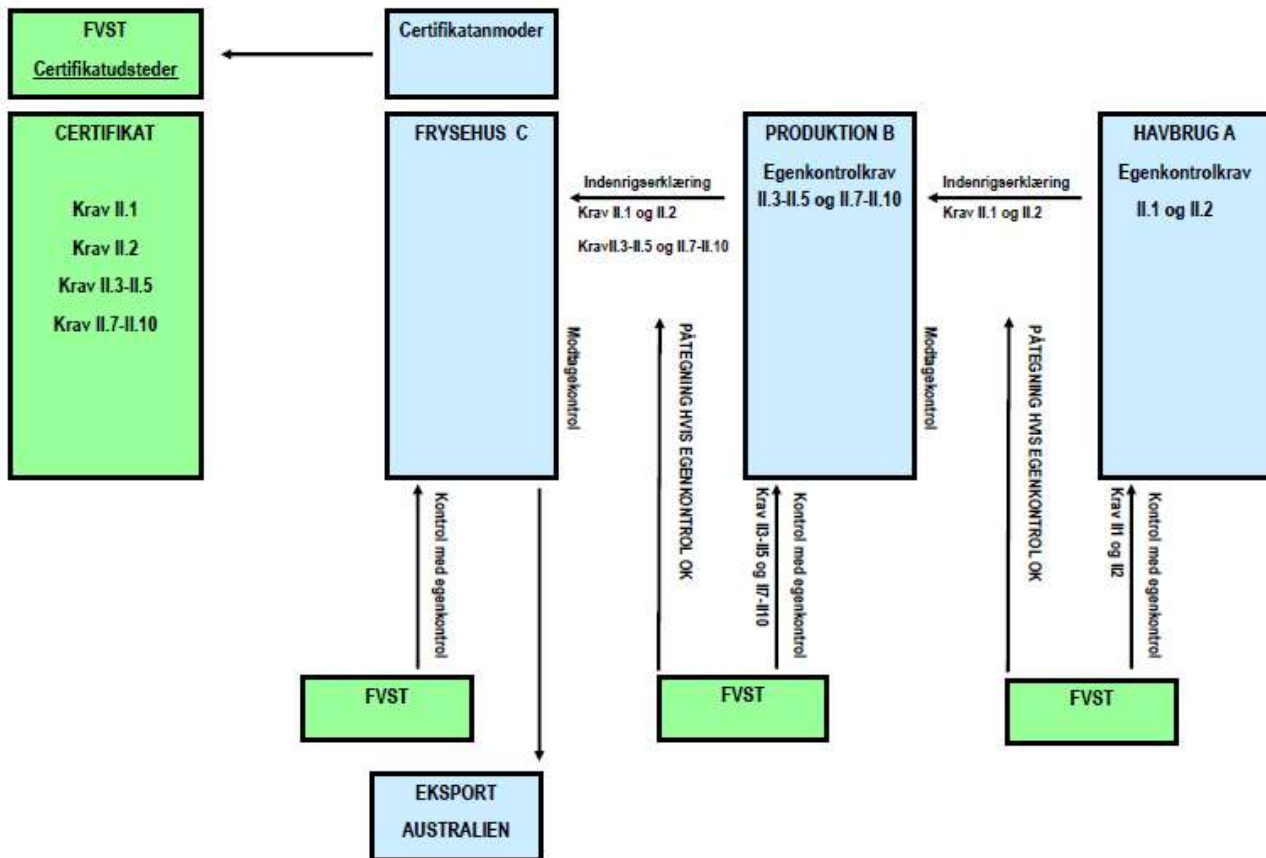

Certifikatet indeholder følgende tredjelandskrav:

- II. 1 Råvarerne, som produkterne er fremstillet af, ikke hidrører fra et havbrug, hvor der er konstateret eller som er under officiel mistanke for at være smittet med infektiøs lakseanæmi, eller fra områder indenfor 10 km plus en evt. tidevandsudveksling, hvis denne er større, fra et havbrug smittet med eller under officiel mistanke for at være smittet med infektiøs lakseanæmi.
- II. 2 Råvarerne, som produkterne er fremstillet af, er:
 - iv. ikke yngel eller kønsmodne/gydemodne laks
- II. 3 Produkterne har udelukkende været forarbejdet i følgende land(e) godkendt af de kompetente myndigheder i Australien til forarbejdning af laksefisk:
- II. 4 Produkterne er udelukkende fremstillet af følgende arter:
- II. 5 Produkterne har under forarbejdningsprocessen fået fjernet hoved, gæller og indvolde og indvendige og udvendige overflader er blevet grundigt vasket for at fjerne uvedkommende

materiale

II. 7 Produkterne er blevet fremstillet af råvarer som udelukkende har oprindelse i Danmark, der er godkendt som råvareland af de kompetente myndigheder i Australien)

og

har været underlagt kontrol med tilstrækkelig adskillelse for at forhindre tilsigtet og/eller utilsigtet erstatning, blanding eller kontaminering med akvatisk animalsk materiale med oprindelse i lande, der ikke er godkendt af de kompetente myndigheder i Australien

II. 8 Der har været fuld sporbarhed på produkterne gennem hele fremstillingsprocessen fra råvare til det færdige produkt

II. 9 Produkterne er individuelt pakket i plasticposer eller lignende indpakningsmateriale, eller som løse fisk eller fiskestykker i kartoner af enhver vægt

II. 10 Produkterne fremstår:

a) I en forbruger færdig tilstand

b) I en ikke-forbruger færdig tilstand

Tredjelandskravene II. 1 og II. 2 iv. vedrører havbruget A. A skal derfor have skriftlige egenkontrolprocedurer, der sikrer overholdelse af disse krav. Varer, der sendes fra A til B, skal være omfattet af en indenrigserklæring (A til B), som attesterer, at II. 1 og II. 2 iv. er overholdt.

Eksempel på tekst der kan skrives i indenrigserklæringen:

Alle fiskevarer i kar mærket med ID-nr. 4444:

Hidrører ikke fra et havbrug, hvor der er konstateret eller som er under officiel mistanke for at være smittet med infektiøs lakseanæmi, eller fra områder indenfor 10 km plus en evt. tidevandsudveksling, hvis denne er større, fra et havbrug smittet med eller under officiel mistanke for at være smittet med infektiøs lakseanæmi.

Er ikke yngel eller kønsmodne/gydemodne laks.

Alternativ tekst til indenrigserklæringen fra A til B:

Alle fiskevarer i kar mærket med ID-nr. 4444 overholder kravene II.1 og II.2 iv. i certifikatmodellen La 23,0-6427.

Fødevarestyrelsens bekræfter ved sin påtegning, at havbrug A har de nødvendige egenkontrolprocedurer, og at fødevarestyrelsen udfører regelmæssig kontrol med disse.

Tredjelandskravene II.3-5 og II.7-10 vedrører fiskevirksomheden B. B skal derfor have skriftlige egenkontrolprocedurer, som sikrer overholdelse af disse krav. Varer, som sendes fra B til frysehus C, skal være omfattet af en indenrigserklæring (B til C), som attesterer, at II.3-5 og II.7-10 er overholdt. Derudover skal attestationerne fra indenrigserklæringen fra havbruget A til fiskevirksomheden B videreføres til C.

Eksempel på tekst der kan skrives i indenrigserklæringen:

Alle færdigemballerede produkter mærket med varenummer 8888-1 og 8888-2 hidrører ikke fra et havbrug, hvor der er konstateret eller som er under officiel mistanke for at være smittet med infektiøs lakseanæmi, eller fra områder indenfor 10 km plus en evt. tidevandsudveksling, hvis denne er større, fra et havbrug smittet med eller under officiel mistanke for at være smittet med infektiøs lakseanæmi.

Er ikke yngel eller kønsmodne/gydemodne laks.

Produkterne har udelukkende været forarbejdet i Danmark.

Produkterne er udelukkende fremstillet af Salmo salar.

Produkterne har under forarbejdningsprocessen fået fjernet hoved, gæller og indvolde og indvendige og udvendige overflader er blevet grundigt vasket for at fjerne uvedkommende materiale.

Produkterne er blevet fremstillet af råvarer som udelukkende har oprindelse i Danmark, der er godkendt som råvareland af de kompetente myndigheder i Australien og har været underlagt kontrol med tilstrækkelig adskillelse for at forhindre tilsigtet og/eller utilsigtet erstatning, blanding eller kontaminering med akvatisk animalsk materiale med oprindelse i lande, der ikke er godkendt af de kompetente myndigheder i Australien.

Der har været fuld sporbarhed på produkterne gennem hele fremstillingsprocessen fra råvare til det færdige produkt.

Produkterne er individuelt pakket i plasticposer eller lignende indpakningsmateriale, eller som løse fisk eller fiskestykker i kartoner af enhver vægt.

Produkterne fremstår i en forbruger færdig tilstand.

Alternativt tekst til indenrigserklæringen fra B til C:

Alle færdigemballerede produkter mærket med varenummer 8888-1 og 8888-2 fremstår i en forbruger færdig tilstand, er fremstillet i Danmark på basis af Salmo salar og opfylder de øvrige Australienskrav som fremgår af certifikatmodel La 23,0-6427.

Fødevarestyrelsens bekræfter ved sin påtegning, at fiskevirksomhed B har de nødvendige egenkontrolprocedurer, og at fødevarestyrelsen udfører regelmæssig kontrol med disse.

Frysehus C har nu i form af indenrigserklæring (B til C) baggrundsdokumentation for overholdelse af samtlige tredjelandskrav i certifikat La 23,0-6427.

Eksempel 2 – Laks til Australien (havbrug – producent – frysehus – producent)

Samme scenarie som eksempel 1 dog med den forskel at fiskevirksomheden B nu selv udfylder certifikat La 23,0-6427 og anmoder FVST om udstedelse.

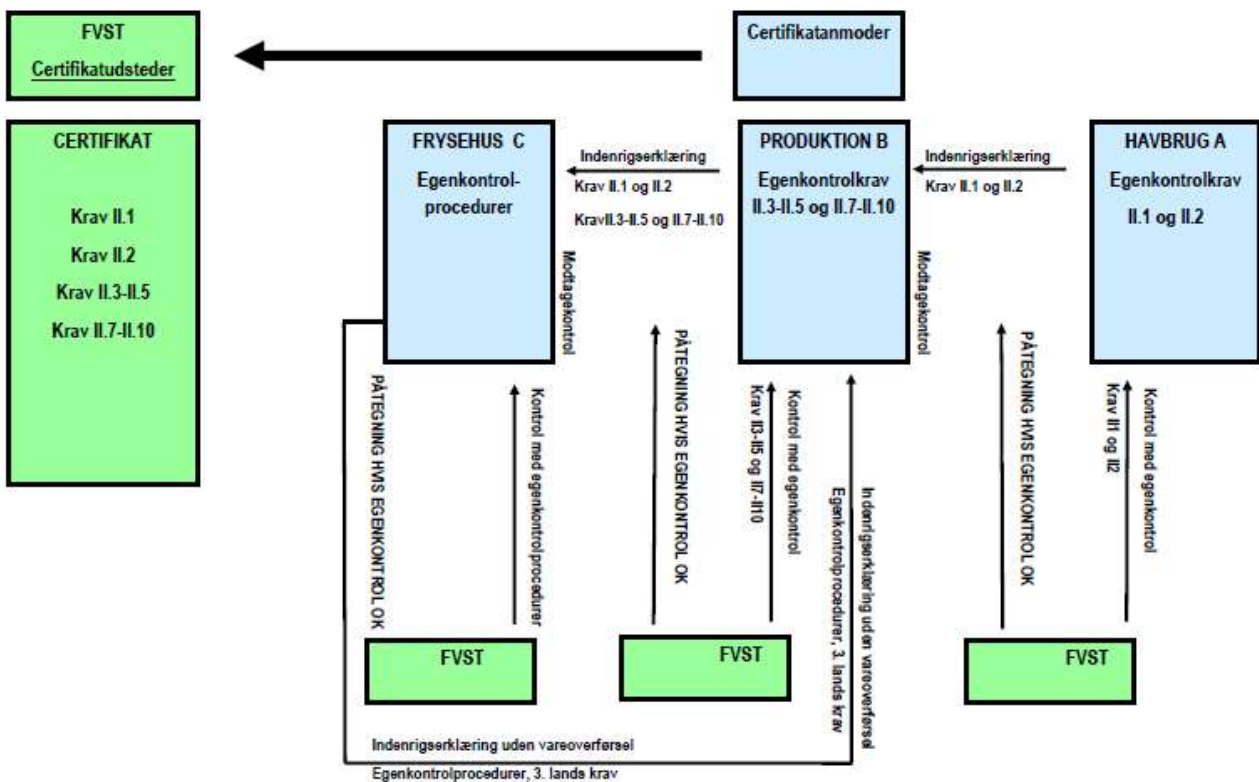

Råvarer, der afsendes fra Havbrug A til fiskevirksomhed B, skal være omfattet af en indenrigserklæring (A til B) som i eksempel 1.

Færdigvaren, som sendes fra fiskevirksomhed B til Frysehus C, skal ligeledes være omfattet af en indenrigserklæring (B til C) som i eksempel 1.

Da fiskevirksomhed B nu er certifikatanmoder, er virksomheden også ansvarlig for, at varerne i certifikatet overholder tredjelandskravene, selvom varerne udlæses fra frysehus C. B har derfor brug for en indenrigserklæring uden vareoverførsel fra frysehus C, der dokumenterer, at C har egenkontrolprocedurer, der sikrer, at de varer, som C udlæser på anmodning fra B, overholder de relevante tredjelandskrav svarende til de krav, der fremgår af det certifikat, som B anmoder FVST om at få udstedt.

Eksempel på tekst der kan skrives ind i indenrigserklæringen:

Koldrøget laksefilet med varenumrene 8888-1 og 8888-2 fremstår i en forbruger færdig tilstand, er fremstillet Danmark på basis af Salmo salar og opfylder de øvrige Australienskrav som fremgår af certifikatmodel La 23,0-6427.

Fødevarestyrelsens bekræfter ved sin påtegning, at frysehus C har de nødvendige egenkontrolprocedurer, og at fødevarestyrelsen udfører regelmæssig kontrol med disse.

Virksomhed B har nu i form af indenrigserklæring (C til B) baggrundsdokumentation for overholdelse af samtlige tredjelandskrav i certifikat La 23,0-6427.

Eksempel 3 – Mælk til Japan (mejeri – lager – hovedkontor)

Mejeri A er del af en kædevirksomhed og fremstiller diverse mælkeprodukter med henblik på eksport til forskellige tredjelande. Når der eksporteres varer, som er fremstillet på A, er det altid kædevirksomhedens hovedkontor AH, som udfylder certifikatet og anmoder Fødevarestyrelsen om udstedelse, uanset om varerne er oplagret på A eller sendt til oplagring på lagervirksomheden B. AH ønsker at eksportere et mælkeprodukt til Japan på certifikat La 23,0-5945. Produktet er fremstillet på A og herfra sendt til oplagring på B.

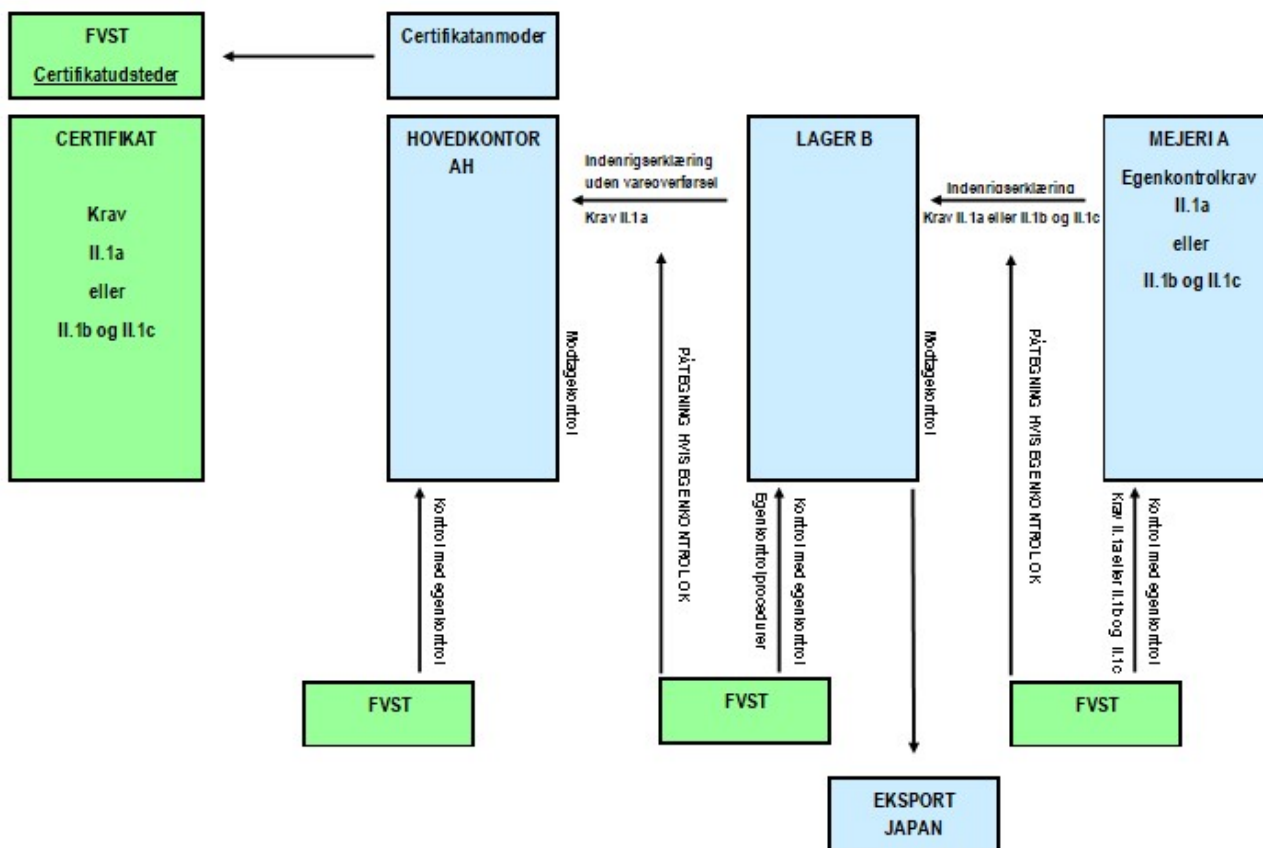

Certifikatet indeholder følgende tredjelandskrav:

II.1. a. Rå mælken og / eller mælkeprodukterne er fremstillet af rå mælk indsamlet i Danmark og / eller et listet land ⁽⁶⁾, og er produceret, pakket og oplagret i Danmark og / eller listet lande ⁽⁶⁾.

ELLER

b. Ingredienser, der stammer fra rå mælk og anvendes til fremstilling af mælkeprodukter, kommer fra Danmark og / eller er blevet lovligt importeret til Danmark.

OG

c. En inaktivering af mund- og klovesyge (MKS) -virus er udført i mindst et procestrin ved en af følgende metoder:

i. [IKKE beregnet til konsum for klovbærende dyr]

- En minimumstemperatur på 132 ° C i mindst et sekund i flydende form (UHT).
- (PH mindre end 7.0) en minimumstemperatur på 72 ° C i mindst 15 sekunder i flydende form (HTST).
- (ph 7.0 eller større) HTST anvendes to gange.
- Opretholdelse af en pH-værdi mindre end 6 i mindst en time.
- En inaktiveringsmetode svarende til ovennævnte godkendt af eksportlandet.

Alle attestationer vedrører mejeriet A. A skal derfor have skriftlige egenkontrolprocedurer, der sikrer overholdelse af disse krav. Varer, der sendes fra A til B, skal være omfattet af en indenrigserklæring (A til B), som dokumenterer, at enten II.1. a eller II. 1. b og II. 1. c er overholdt. Såfremt A fremstiller forskellige varer, som opfylder forskellige krav i certifikatet, skal det være klart for lagervirksomheden B, hvilke varer, der opfylder de enkelte krav i certifikatet.

Eksempel på tekst der kan skrives i indenrigserklæringen:

Produkter med varenummer 01234 er fremstillet på basis af råmælk indsamlet i Danmark og / eller lande listet af de japanske myndigheder og er produceret, pakket og oplagret i Danmark.

Produkter med varenummer 56789 indeholder enten både danske og importerede ingredienser eller udelukkende importerede ingredienser og har været underkastet en opvarmning til mindst 132^o C i mindst 1 sekund.

Produkter med varenummer 02468 indeholder enten både danske og importerede ingredienser eller udelukkende importerede ingredienser, har alle en pH værdi mindre end 7,0 og har været underkastet en opvarmning til mindst 72^o C i mindst 15 sekunder.

Alternativt tekst til indenrigserklæringen fra A til B:

Produkter med varenummer 01234 overholder krav II.1. a i certifikatmodel La 23,0-5945.

Produkter med varenummer 56789 overholder krav II. 1. b i certifikatmodel La 23,0-5945 og har været underkastet en opvarmning til mindst 132^o C i mindst 1 sekund.

Produkter med varenummer 02468 II. 1. b i certifikatmodel La 23,0-5945, har en pH værdi mindre end 7,0 og har været underkastet en opvarmning til mindst 72^o C i mindst 15 sekunder.

Fødevarestyrelsens bekræfter ved sin påtegning, at mejeri A har de nødvendige egenkontrolprocedurer, og at fødevarestyrelsen udfører regelmæssig kontrol med disse.

B har nu den nødvendige dokumentation (indenrigserklæring A til B) for hvilke krav de 3 forskellige varenumre opfylder ved modtagelsen på B.

AH ønsker nu at eksportere et parti varer med varenummer 01234 fra B til Japan og fremlægger et udfyldt certifikat for Fødevarestyrelsen med henblik på udstedelse. I certifikatet er det angivet, at varerne overholder attestationen II. 1. a. Rå mælken og/eller mælkeprodukterne er fremstillet af rå mælk indsamlet i Danmark og/eller et listet land ⁽⁶⁾ og er produceret, pakket og oplagret i Danmark og/eller listede lande ⁽⁶⁾.

AH er som certifikatanmoder ansvarlig for, at varerne i certifikatet opfylder det angivne krav, selv om varerne udlæsses af B. AH har derfor brug for en indenrigserklæring uden vareoverførsel fra B, der dokumenterer, at B har egenkontrolprocedurer, der sikrer, at de varer, som B udlæsser på

anmodning fra AH, overholder de relevante tredjelandskrav svarende til de krav, der fremgår af det certifikat, som AH anmoder FVST om at få udstedt.

Eksempel på tekst der kan skrives ind i indenrigserklæringen:

Produkter med varenummer 01234 er fremstillet af rå mælk indsamlet i Danmark og / eller et land listet af de japanske myndigheder og produkterne er blevet fremstillet, pakket og oplagret i Danmark.

Fødevarestyrelsens bekræfter ved sin påtegning, at lagervirksomhed B har de nødvendige egenkontrolprocedurer, og at fødevarestyrelsen udfører regelmæssig kontrol med disse.

Kædevirksomhedens hovedkontor AH har nu i form af indenrigserklæring uden vareoverførsel (B til AH) baggrundsdokumentation for overholdelse af samtlige tredjelandskrav i certifikat La 23,0-5945.

Eksempel 4 – Mælk til Japan (mejeri – hovedkontor)

Hvis varerne i eksempel 3 udlæsses direkte til eksport fra mejerivirksomheden A (uden mellemliggende opbevaring på lagervirksomhed B), har AH behov for en indenrigserklæring uden vareoverførsel fra A, der dokumenterer, at A har egenkontrolprocedurer, der sikrer, at de varer, som A udlæsser på anmodning fra AH, overholder de relevante tredjelandskrav svarende til de krav, der fremgår af det certifikat, som AH anmoder FVST om at få udstedt.

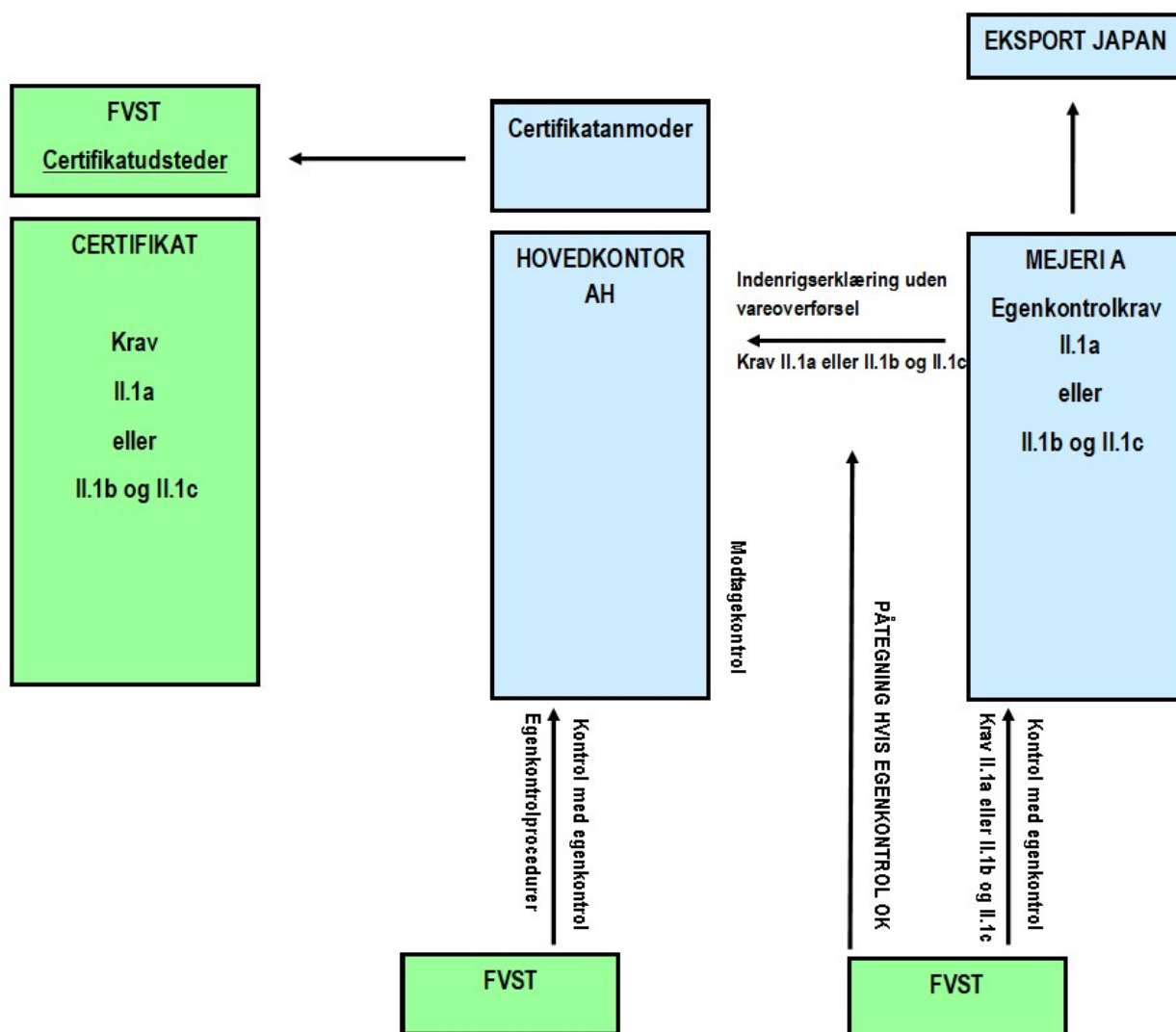

Eksempel på tekst der kan skrives ind i indenrigserklæringen:

Produkter med varenummer 01234 er fremstillet af rå mælk indsamlet i Danmark og / eller et land listet af de japanske myndigheder og produkterne er blevet fremstillet, pakket og oplagret i Danmark.

Fødevarestyrelsens bekræfter ved sin påtegning, at lagervirksomhed A har de nødvendige egenkontrolprocedurer, og at fødevarestyrelsen udfører regelmæssig kontrol med disse.

Kædevirksomhedens hovedkontor AH har nu i form af indenrigserklæring uden vareoverførsel (A til AH) baggrundsdokumentation for overholdelse af samtlige tredjelandkrav i certifikat La 23,0-5945.

Eksempel 5 - Mælk til Japan (mejeri – lager)

Mejeri A fremstiller også varer med henblik på eksport til Japan på bestilling af en handelsvirksomhed B. B afhenter varerne på A og transporterer dem til lager C, hvorfra de skal eksporteres til Japan på certifikat La 23,0-5945. I forbindelse med eksporten er det lager C, der

anmoder FVST om udstedelse af certifikatet.

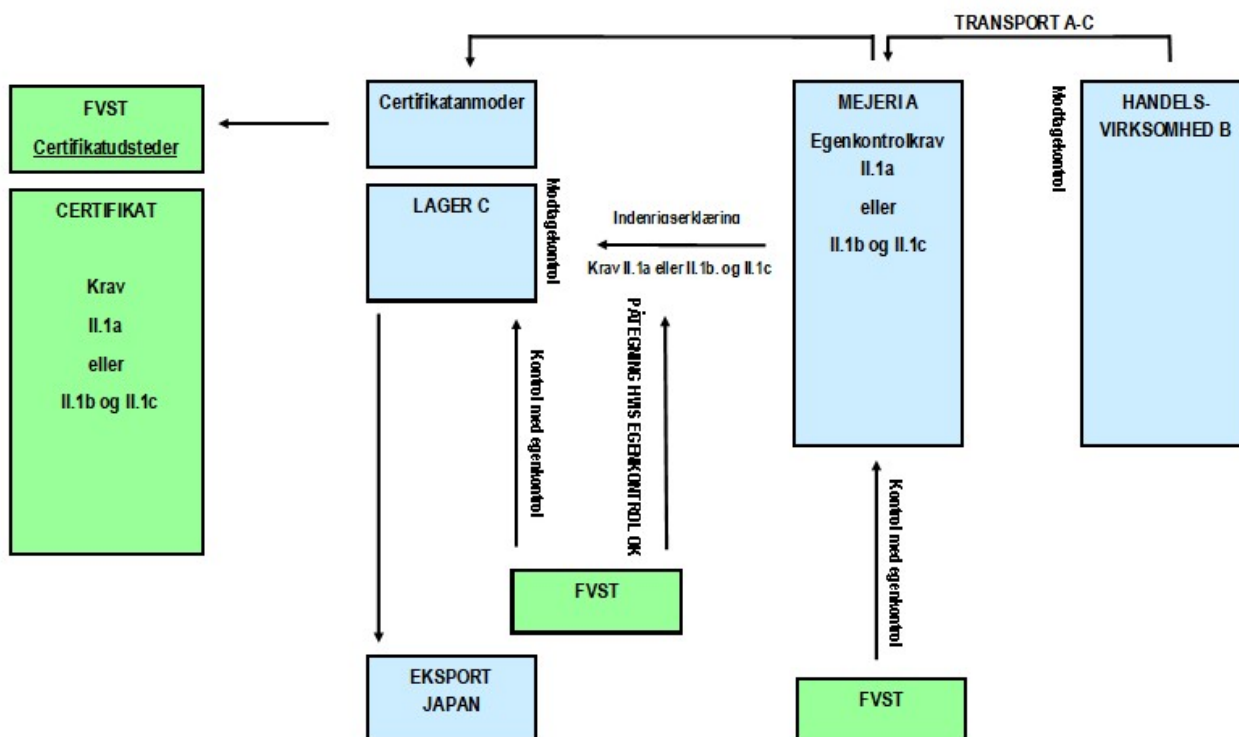

Som certifikatanmoder er lager C ansvarlig for, at varerne omfattet af certifikatet overholder de tredjelandskrav, der fremgår af certifikatet. C har derfor brug for en indenrigserklæring fra A, der dokumenterer, at A har egenkontrolprocedurer, der sikrer, at enten II.1. a eller II. 1. b og II. 1. c er overholdt jf. eksempel 3.

Det har i denne sammenhæng ingen betydning, hvilken virksomhed der ejer varerne. Det er den virksomhed, som anmoder Fødevarestyrelsen om at få udstedt certifikatet (i dette tilfælde lager C), der er ansvarlig for, at varerne overholder de tredjelandskrav, der fremgår af certifikatet, og tredjelandskravene i dette eksempel (Japankrav – mælk) vedrører udelukkende producentvirksomheden Mejeri A.

Eksempel 6 – Mælk til Japan (mejeri – lager)

Mejeri A fremstiller stadig varer med henblik på eksport til Japan på bestilling af en handelsvirksomhed B. B afhenter varerne på A og transporterer dem til lager C, hvorfra de skal eksporteres til Japan på certifikat La 23,0-5945. I forbindelse med eksporten er det handelsvirksomheden B, der anmoder FVST om udstedelse af certifikatet.

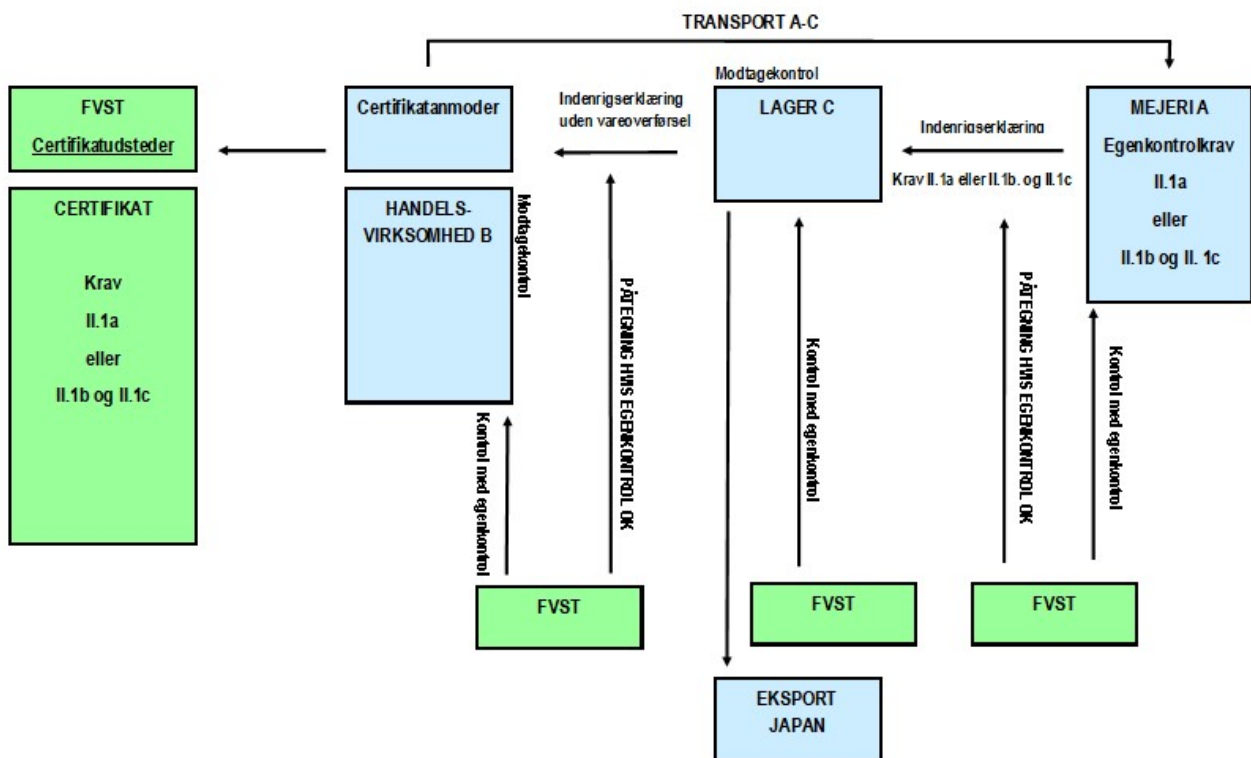

Som certifikatanmoder er handelsvirksomheden B ansvarlig for, at varerne omfattet af certifikatet overholder de tredjelandskrav, der fremgår af certifikatet. B har derfor brug for en indenrigserklæring uden vareoverførsel fra C, der dokumenterer, at C har egenkontrolprocedurer, der sikrer, at de varer, som C udlæsser på anmodning fra B, overholder de relevante tredjelandskrav svarende til de krav, der fremgår af det certifikat, som B anmoder FVST om at få udstedt.

Eksempel på tekst der kan skrives ind i indenrigserklæringen:

Produkter med varenummer 01234 er fremstillet af rå mælk indsamlet i Danmark og / eller et land listet af de japanske myndigheder og produkterne er blevet fremstillet, pakket og oplagret i Danmark.

Fødevarestyrelsens bekræfter ved sin påtegning, at lagervirksomhed C har de nødvendige egenkontrolprocedurer, og at fødevarestyrelsen udfører regelmæssig kontrol med disse.

Handelsvirksomheden B har nu i form af indenrigserklæring uden vareoverførsel (C til B) baggrundsdokumentation for overholdelse af II. 1. a i certifikatmodel La 23,0-5945.

For at lagervirksomheden C kan lave ovennævnte indenrigserklæring til B, har C behov for en indenrigserklæring fra A, der dokumenterer, at A har egenkontrolprocedurer, der sikrer, at de varer, som C modtager fra A, overholder enten II.1. a eller II. 1. b og II. 1. c.

Eksempel på tekst der kan skrives i indenrigserklæringen:

Produkter med varenummer 01234 er fremstillet på basis af råmælk indsamlet i Danmark og / eller lande listet af de japanske myndigheder og er produceret, pakket og oplagret i Danmark.

Produkter med varenummer 56789 indeholder enten både danske og importerede ingredienser eller udelukkende importerede ingredienser og har været underkastet en opvarmning til mindst 132° C i mindst 1 sekund.

Produkter med varenummer 02468 indeholder enten både danske og importerede ingredienser eller udelukkende importerede ingredienser, har alle en pH værdi mindre end 7,0 og har været underkastet en opvarmning til mindst 72° C i mindst 15 sekunder.

Som i eksempel 5 har det i denne sammenhæng ingen betydning, hvilken virksomhed, der ejer varerne.

Eksempel 7 – Svinekød til Argentina (slagteri – frysehus)

Svineslagteri A slagter og opskærer svin med henblik på eksport til Argentina. Efter opskæring og pakning sendes varerne til frysehus B til indfrysning og oplagring indtil eksport. Frysehus B udfylder og anmoder Fødevarestyrelsen om at få udstedt certifikat La 23,0-1567 på vegne af slagteriets hovedkontor AH, der er anført som afsender (*exportador*) i certifikatet.

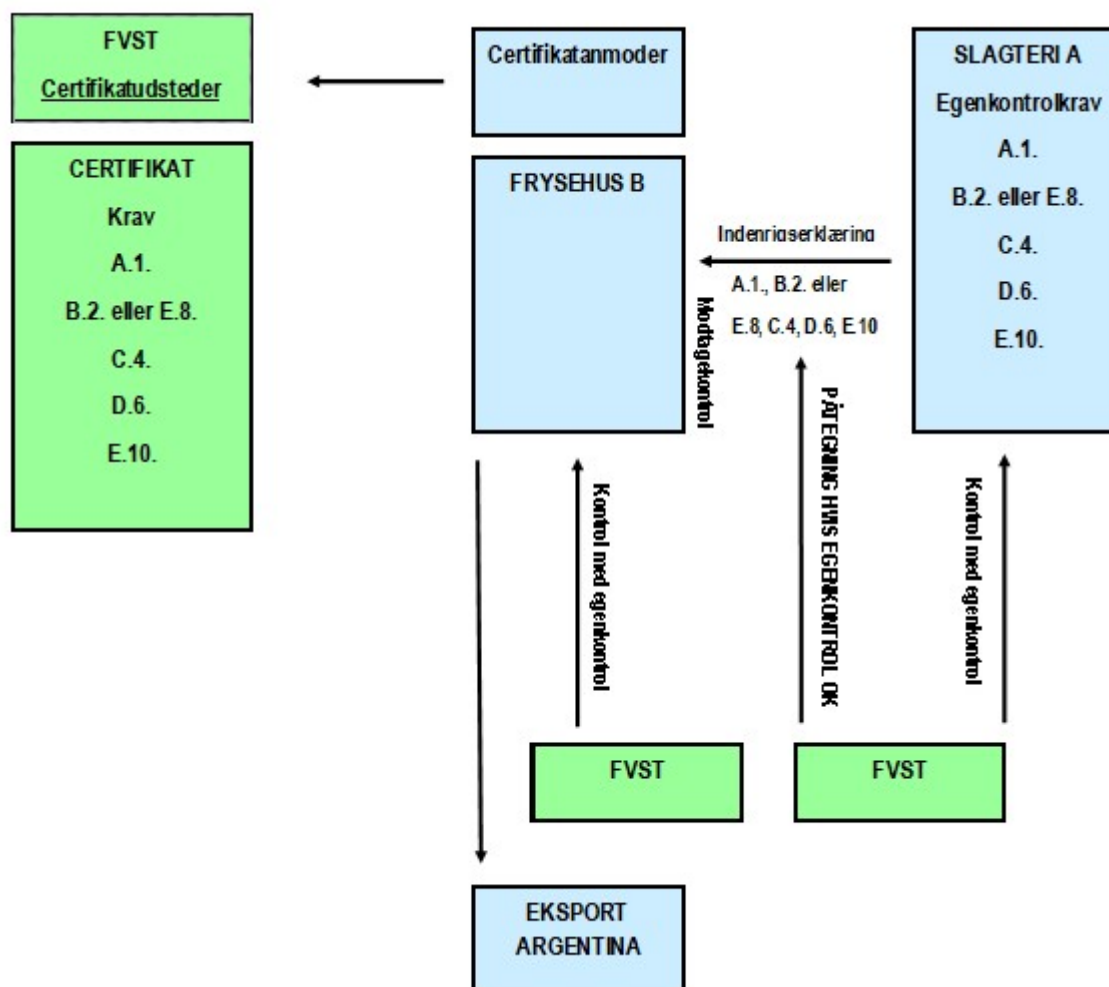

Certifikatet indeholder følgende tredjelandskrav:

A. Vedr. oprindelseslandet

1. At oprindelseslandet i henhold til O.I.E.'s regler er erklæret fri for følgende sygdomme og at dette er godkendt af Senasa (Servicio Nacional de Sanidad y Calidad Agroalimentaria) i Argentina: Mund- og klovesyge, Afrikansk svinepest, Klassisk svinepest, Smitsom blæreudslæt hos svin, Enterovirus Encephalomyelitis (Teschen-disease).
- B.** At der i nævnte besætninger, under kontrol af de veterinære myndigheder i oprindelseslandet:
2. Ikke officielt er konstateret kliniske tilfælde af TGE, PRRS, Aujeszky's sygdom eller infektion med Brucella suis de seneste seks måneder umiddelbart forud for slagtingen eller andre smitsomme infektionssygdomme og/eller parasitære sygdomme de seneste tre måneder, eller
 3. At kødet og produkterne overholder et af alternativerne i E.8 (disse punkter udelukker hinanden, hvorfor det ikke gældende skal overstreges).
- C.** Vedr. dyrene, hvorfra kødet stammer:
4. At de er født og lige indtil slagtingen uafbrudt har opholdt sig i oprindelseslandet eller i et andet land, som udtrykkeligt er godkendt af Argentina, hvilket skal attesteres sammen med nærværende krav 3.
- D.** Vedr. slagterierne:
6. At disse har autorisation fra den kompetente myndighed i oprindelseslandet og er godkendt af Senasa for eksport til Argentina.
- E.** Vedr. det omhandlede kød og/eller kødprodukt
- Overstreg det som ikke gælder:
8. At kødet er udbenet og lymfeknuder fjernet, at dets pH-værdi var lig med eller mindre end 6,0 efter slagtingen og at det ikke har været nedfrosset, inden karantænen var udløbet og der var gået 48 timer fra det tidspunkt, hvor nævnte pH-værdi blev opnået, eller

At kødet er udbenet og lymfeknuder fjernet, og det eksporteres til Argentina med henblik på at blive varmebehandlet, eller

At kødprodukterne har gennemgået en modningsproces på mindst 20 dage for de stykker, som vejer under 500 g og 30 dage for stykker på 500 g eller derover, eller

At kødprodukterne har været varmebehandlet ved mindst 56⁰ C i mindst 60 minutter.
 10. At kødet stammer fra hold, som gav et negativt resultat ved undersøgelse for trikiner vha. metoden betegnet "artificiel digestion" eller en anden metode godkendt af SENASA: (anfør metode her)

Frysehus B er som certifikatanmoder ansvarlig for, at varer omfattet af certifikatet lever op til tredjelandskravene i certifikatet. B har derfor brug for en indenrigserklæring fra A, der dokumenterer, at A har egenkontrolprocedurer, der sikrer, at de varer, som B modtager fra A, overholder de relevante tredjelandskrav svarende til de krav, der fremgår af det certifikat, som B anmoder FVST om at få udstedt.

Eksempel på tekst, der kan skrives ind i indenrigserklæringen:

Al færdigemballeret kød stammer fra svin som er født, opvokset og slagtet i Danmark, som er fri for Mund- og klovesyge, Afrikansk svinepest, Klassisk svinepest, Smitsom blæreudslæt hos svin og Teschen-disease og det stammer fra svin med oprindelse i besætninger, hvor der ikke har været konstateret kliniske tilfælde af TGE, PRRS, Aujeszky's sygdom eller infektion med *Brucella suis* de seneste seks måneder forud for slagtning eller andre infektionssygdomme og/eller parasitære sygdomme de seneste tre måneder. Kødet er undersøgt for trikiner vha. fordøjelsesmetoden og afsendervirksomheden A er Argentina-godkendt

Alternativt tekst til indenrigserklæringen fra A til B:

Al færdigemballeret kød overholder kravene som fremgår af A. 1, B. 2, C. 4, D. 6 og E.10 i certifikatmodel La 23,0-1567.

Fødevarestyrelsens bekræfter ved sin påtegning, at slagteri A har de nødvendige egenkontrolprocedurer, og at fødevarestyrelsen udfører regelmæssig kontrol med disse.

Det har i denne sammenhæng ingen betydning, at slagteriets hovedkontor AH er anført som afsender/eksportør (exportador) i certifikatet.

Eksempel 8 – Svinekød til Argentina (slagteri – frysehus – hovedkontor)

Samme scenarie som i eksempel 7 dog med den forskel, at det er slagteriets hovedkontor AH, der anmoder FVST om at få udstedt certifikatet.

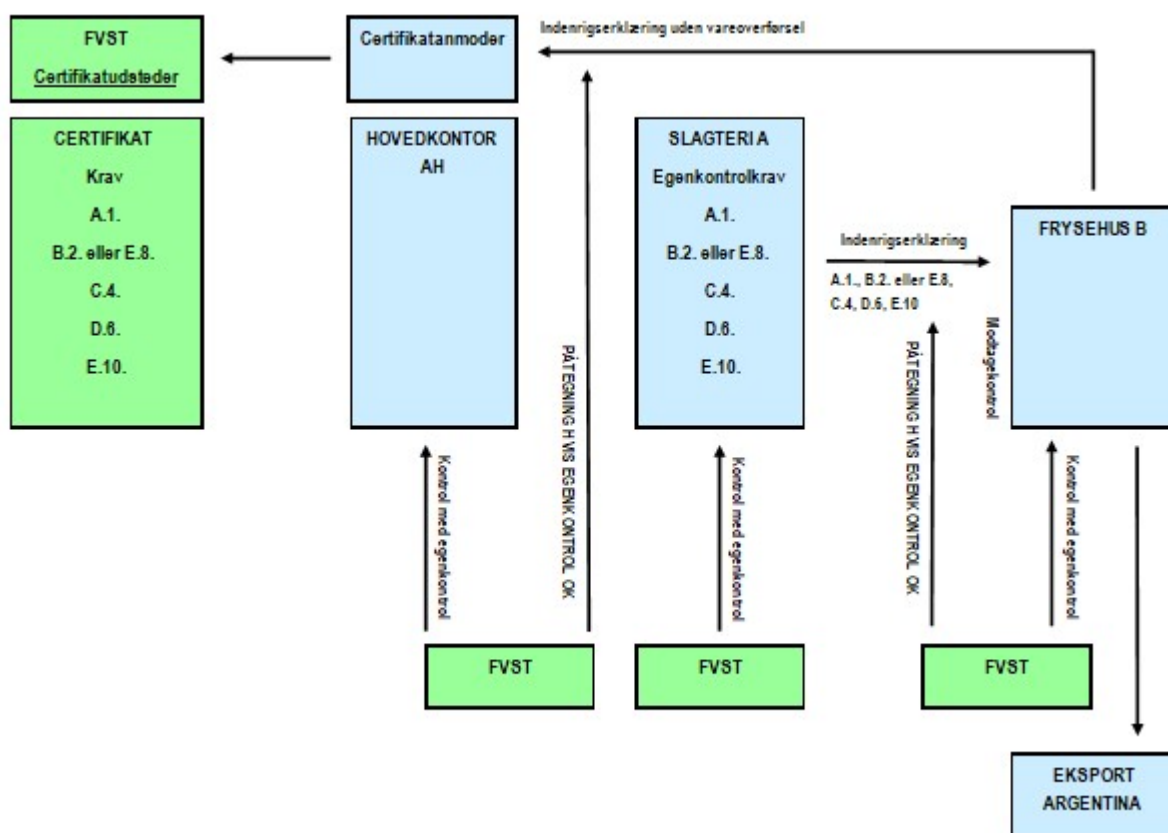

Som certifikatanmoder er AH nu ansvarlig for, at varerne omfattet af certifikatet overholder de tredjelandkrav, der fremgår af certifikatet. AH har derfor brug for en indenrigserklæring uden vareoverførsel fra frysehus B, der dokumenterer, at B har egenkontrolprocedurer, der sikrer, at de varer, som B udlæsser på anmodning fra AH, overholder de relevante tredjelandkrav svarende til de krav, der fremgår af det certifikat, som AH anmoder FVST om at få udstedt.

Eksempel på tekst der kan skrives ind i indenrigserklæringen:

Al færdigemballeret kød overholder kravene som fremgår af A. 1, B. 2, C. 4, D. 6 og E. 10 i certifikatmodel La 23,0-1567.

Fødevarestyrelsens bekræfter ved sin påtegning, at frysehus B har de nødvendige egenkontrolprocedurer, og at fødevarestyrelsen udfører regelmæssig kontrol med disse.

Kædevirksomhedens hovedkontor AH har nu i form af indenrigserklæring uden vareoverførsel (B til AH) baggrundsdokumentation for overholdelse af samtlige tredjelandkrav i certifikat La 23,0-1567.

Eksempel 9 - Partispecifik indenrigserklæring fra fiskemelsproducent til kontorvirksomhed

Kontorvirksomhed X er forhandler og håndterer ikke selv varer fysisk. I dette eksempel køber virksomheden et enkelt parti fiskemel fra Fiskemelsfabrik Z, som skal afsendes fra Fiskemelsfabrik Z, men Kontorvirksomhed X anmoder selv Fødevarestyrelsen om et certifikat til Rusland for fiskemel (la 23,0-1715).

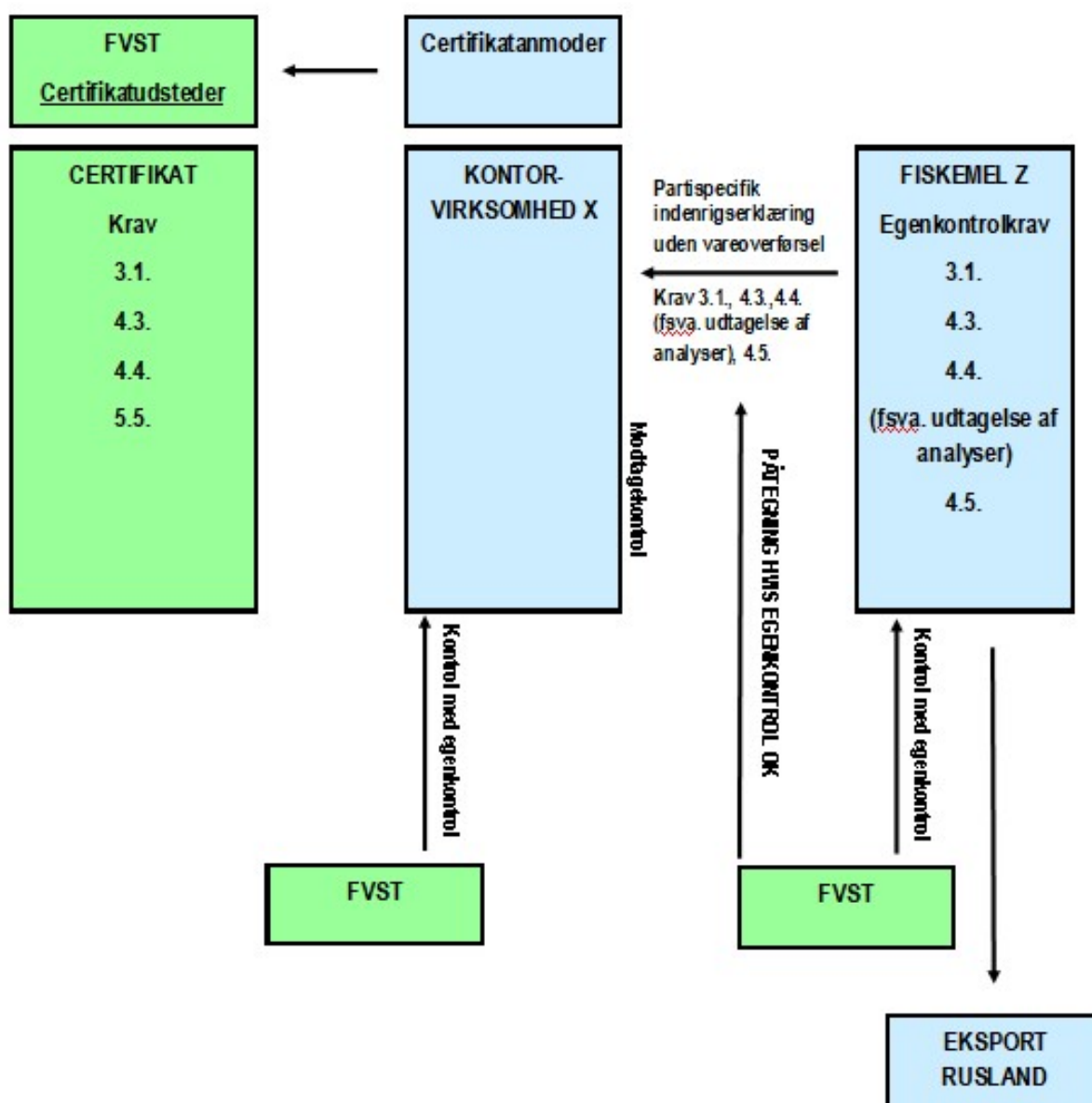

Da kontorvirksomheden er certifikatanmoder, er virksomheden også ansvarlig for, at varerne i certifikatet overholder tredjelandskravene, selvom afsendelse sker fra Fiskemelsfabrik Z. Kontorvirksomhed X har derfor brug for en indenrigserklæring fra Fiskemelsfabrik Z, der dokumenterer, at denne har egenkontrolprocedurer, der sikrer, at de varer, som afsendes på Kontorvirksomhed X's vegne overholder følgende relevante tredjelandskrav fra certifikatet:

Attestation 3.1: Varens oprindelse. Navn og adresse på virksomheden godkendt af en kompetent EU-veterinærmyndighed.

Rusland stiller krav om, at varerne er produceret på virksomheder (her virksomhed Z), som er opført på listen over virksomheder, der er godkendt til eksport til Rusland jf. Fodereksportbekendtgørelsen.

Attestation 4.3: Rusland har et krav i certifikatet om, at fiskemelet skal være opvarmet til min. 80 C i min. 30 minutter.

Attestation 4.4: Der skal udtages en partispecifik analyse, som dokumenterer overholdelse af de russiske mikrobiologiske, kemisk-toksiske og radiologiske krav.

Det skal fremgå af den partispecifikke indenrigserklæring, at prøven er udtaget og fremsendt til analyse på et officielt laboratorium og at partiet overholder de russiske krav. Analyseattesten skal også vedlægges certifikatanmodningen og fremsendes sammen med certifikatet.

Certifikatanmoder vil være ansvarlig for opfyldelse af de russiske krav – og det er derfor ikke relevant at anføre vurderingen af analyseattesten i indenrigserklæringen, blot at der er procedurer, der sikrer, at der er udtaget en prøve til analyse.

Attestation 4.5: Der må kun anvendes engangsbeholdere- og emballagemateriale, der overholder de gældende hygiejnekrav.

Når Kontorvirksomhed X har afklaret de relevante krav, kan de bede Fiskemelsfabrik Z om at få en indenrigserklæring, der dokumenterer, at de har de nødvendige egenkontrolprocedurer.

Eksempel på tekst der kan skrives ind i den partispecifikke indenrigserklæring:

Vedrørende ovenfor beskrevne parti gælder følgende.

Fiskemel, som afsendes fra virksomheden er produceret på virksomhed Z. Virksomhed Z er opført på listen over virksomheder, der er godkendt til eksport til Rusland. Fiskemelet har gennemgået en varmebehandling på min. 80C i min 30 minutter og er pakket i engangsbeholdere eller andet emballagemateriale, der overholder de gældende hygiejnekrav. Afsendervirksomhed har før afsendelse udtaget en analyse af det afgrænsede parti. Analyse fremsendes til officielt laboratorium og analyseres for mikrobiologiske, kemisk-toksiske og radiologiske parametre jf. certifikatkrav.

Analyseattesten fremsendes direkte til modtager af denne indenrigserklæring.

Fødevarestyrelsens bekræfter ved sin påtegning af indenrigserklæringen, at Fiskemelsfabrik Z har de nødvendige egenkontrolprocedurer, og at Fødevarestyrelsen udfører regelmæssig kontrol med at disse overholdes og giver de nødvendige resultater.

Kontorvirksomhed X har nu i form af indenrigserklæring (Z til X) den nødvendige og relevante baggrundsdokumentation til sin egenkontrol for at kunne dokumentere, at partiet overholder tredjelandskravene i certifikat La 23,0-1715. Når Kontorvirksomhed X modtager analyseattesten, skal de sikre sig, at resultatet af analysen rent faktisk dokumenterer overholdelse af kravet, inden de vedlægger denne til certifikatanmodningen. Da Kontorvirksomhed X er certifikatanmoder, skal de have egenkontrolprocedurer, der sikrer, at virksomhedens medarbejdere gennemfører den nødvendige vurdering af bilag, der vedhæftes certifikatet.

Eksempel 10 – Løbende indenrigserklæring fra fiskefoderfabrik til kontorvirksomhed

Kontorvirksomhed X har regelmæssig eksport til Rusland af fiskefoder. Virksomheden eksporterer 2 typer af fiskefoder: en type, hvor fiskemel er den eneste animalske råvare, samt en anden type, hvor der udover fiskemel anvendes blodmel af porcin oprindelse. Begge typer fiskefoder produceres på Fiskefoderfabrik Y. Fiskefoderfabrik Y køber al deres fiskemel fra den danske virksomhed Fiskemelsfabrik Z. Blodmelet indkøbes fra en virksomhed i Chile. Blodmelet ledsages

af et importcertifikat, hvori overholdelse af EU-lovgivningen dokumenteres. Begge typer varer afsendes fra Fiskefoderfabrik Y, men det er kontorvirksomheden, der er certifikatanmoder. Fiskefoderet eksporteres til Rusland med certifikatet La 23,0-1714:

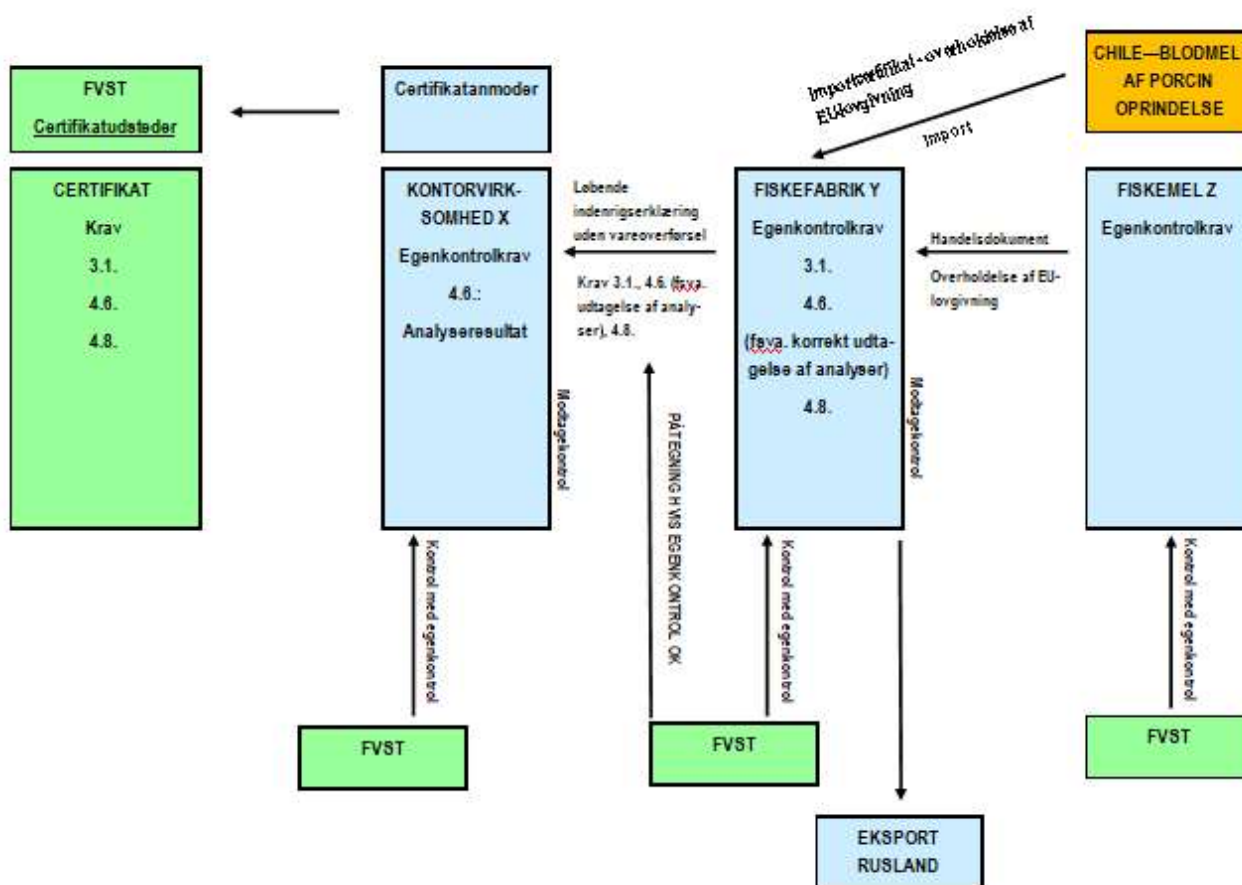

Da kontorvirksomhed X er certifikatanmoder, er det også denne, der har ansvaret for at sikre, at de varer, som man anmoder Fødevarestyrelsen om at udstede certifikat for, overholder tredjelandskravene – også selvom den fysiske håndtering og afsendelse sker fra Fiskefoderfabrik Y. Kontorvirksomhed X skal derfor indhente en indenrigserklæring fra Fiskefoderfabrik Y, hvori det dokumenteres, at denne har egenkontrolprocedurer, der sikrer, at de varer, som afsendes på kontorvirksomhed X's vegne, overholder de relevante tredjelandskrav fra certifikatet.

Kontorvirksomhed X identificerer følgende tredjelandskrav i certifikat La 23,0-1714:

Attestation 3.1: Varens oprindelse. Navn og adresse på virksomheden godkendt af en kompetent EU-veterinærmyndighed.

Rusland stiller krav om, at varerne er produceret på virksomheder (her virksomhed Y), som er opført på listen over virksomheder, der er godkendt til eksport til Rusland jf. Fodereksporthandlingsbekendtgørelsen. Det betyder, at det er et krav for eksporten til Rusland, at Fiskefoderfabrik Y er opført på denne liste.

Vedrørende punkt 4 i certifikatet:

Det fremgår af certifikatet i punkt 4, at tabellen skal udfyldes med angivelse af præ-eksportcertifikater, der dokumenterer sporbarhed for de animalske råvarer. Præ-eksportcertifikater er et krav, som de russiske myndigheder stiller til dokumentation for overholdelse af russiske krav for de animalske råvarer, der er tilgået i produktionen.

Men, hvis der ikke er krav i det konkrete certifikat, som ligger ud over EU-lovgivningen, er der ikke krav om præ-eksportcertifikater for animalske råvarer til foder, idet alle råvarerne i forvejen skal opfylde EU-lovgivningen. Er der derimod krav i certifikatet, som går udover EU-lovgivningen, og som ikke kan kontrolleres i Danmark, vil der være behov for et præ-eksportcertifikat. Det kunne fx være et varmbehandlingskrav, som ligger udover EU-lovgivningen og som ikke foregår i Danmark. Et eksempel på dette kunne være, hvis en virksomhed i Danmark indkøber varmebehandlet blodmel fra et samhandelsland og ikke selv varmebehandler, men kun blander et foderprodukt. Her vil der være behov for et præ-eksportcertifikat.

I dette eksempel varmebehandles fiskefoderet (og dermed de indkøbte animalske råvarer) ved produktionen på Fiskefodervirksomhed Y, og alle analyser udtages af de færdige sendinger. Der er derfor ikke behov for præ-eksportcertifikater i dette tilfælde.

Attestation 4.3: Til produktion af foderet er der ikke brugt proteiner fra drøvtyggere, undtagen mælkeproteiner:

Det er ikke tilladt at anvende drøvtyggerprotein til fiskefoder jf. EU-lovgivningen. Dette krav dokumenteres derfor via den grundlæggende egenkontrol på Fiskefodervirksomhed Y.

Attestation 4.6: Foder og fodertilsætninger indeholder ikke salmonella, botulintoksin, enteropatogen og anaerobisk mikroflora. Den totale bakterielle forurening overstiger ikke 500.000 mikrobeceller pr. gram, hvilket er bekræftet af data fra undersøgelser gennemført i et officielt laboratorium.

Det fremgår af vejledning fra certifikatsiden, at der skal være udført en partispecifik analyse.

Det skal fremgå af den løbende indenrigserklæring, at prøver for hver sending er udtaget og fremsendt til analyse på et officielt laboratorium, samt at partiet overholder de russiske krav. Analyseattesterne skal også vedlægges certifikatanmodningerne og fremsendes sammen med certifikatet. Certifikatanmoder (Kontorvirksomhed X) er ansvarlig for opfyldelse af de russiske krav. Det er derfor ikke relevant at anføre vurderingen af analyseattesten i indenrigserklæringen, blot at der er procedurer, der sikrer, at der er udtaget en prøve til analyse.

Det betyder, at Kontorvirksomhed X skal have egenkontrolprocedurer, der sikrer at hvert analyseresultat gennemgås med henblik på at fastslå, at de russiske krav er overholdt for de konkrete partier, inden en certifikatanmodning fremsendes til Fødevarestyrelsen.

Attestation 4.8: Modtagerlandet stiller specifikke krav til mærkning.

Kravet gælder ikke bulkemballage, men er relevant, hvis fiskefoderet pakkes og afsendes i sække eller anden emballage

Når Kontorvirksomhed X har afklaret de relevante krav, kan de bede Fiskefoderfabrik Y om at få en indenrigserklæring, der dokumenterer, at de har de nødvendige egenkontrolprocedurer.

Fiskefoderfabrik Y kan på baggrund af deres egenkontrolprocedurer udarbejde den nødvendige indenrigserklæring til Kontorvirksomhed Z.

Eksempel på tekst, der kan skrives ind i den løbende indenrigserklæring:

Fiskefoder, som afsendes fra virksomheden er produceret på virksomhed Y. Virksomhed Y er opført på listen over virksomheder, der er godkendt til eksport til Rusland.

Alt foder, der afsendes til Rusland er opmærket jf. de russiske mærkningskrav.

Afsendervirksomheden sikrer, at der for alt foder, der afsendes til Rusland udtages en analyse af afgrænsede partier. Analyserne fremsendes til et officielt laboratorium og analyseres for mikrobiologiske, kemisk-toxiske og radiologiske parametre jf. krav til certifikat la 23,0-1714. Analyseattesten fremsendes direkte til modtageren af denne indenrigserklæring.

Fødevarestyrelsens bekræfter ved sin påtegning af indenrigserklæringen, at Fiskefoderfabrik Y har de nødvendige egenkontrolprocedurer, og at Fødevarestyrelsen udfører regelmæssig kontrol med, at disse overholdes og giver de nødvendige resultater.

Kontorvirksomhed X har nu i form af indenrigserklæring (Y til X) den nødvendige og relevante baggrundsdocumentation til sin egenkontrol for at kunne dokumentere, at partier, der afsendes fra Fiskefoderfabrik Y, overholder tredjelandskravene i certifikat La 23,0-1714. Når Kontorvirksomhed X modtager analyseattesterne, skal de hver gang sikre sig, at resultatet af analysen rent faktisk er i overensstemmelse med de russiske krav. Når dette er kontrolleret, kan analyseattesterne vedlægges de relevante certifikatanmodninger og fremsendes til Fødevarestyrelsen. Da kontorvirksomheden er certifikatanmoder, skal denne have egenkontrolprocedurer, der sikrer, at medarbejderne gennemfører den nødvendige vurdering af baggrundsdocumentation, der vedlægges certifikatet.